

SEGWAY S-PLUS

USER MANUAL



Производитель оставляет за собой право вносить изменения в продукт Segway S-PLUS, выпускать обновления прошивки и обновлять данное руководство в любое время. Посетите сайт www.segway.com, чтобы загрузить последние материалы для пользователей.

Установите приложение, чтобы следить за обновлениями.

Прочтите данное руководство, активируйте свой Segway S-PLUS и получите последние обновления и инструкции по безопасности.

www.segway.com

V1.2

Original Instructions

Go to www.segway.com to watch the safety video.
Visite www.segway.com para baixar o manual do usuário.

Contents

1. Riding Safety	02
2. Packing List	04
3. Diagram	05
4. Assembling Your Segway S-PLUS	07
5. First Ride	08
6. Charging	09
7. Storage Compartment	09
8. Learning to Ride	10
9. Warning	12
10. Features	14
11. Maintenance	16
12. Specifications	17
13. Certifications	18
14. Trademark and Legal Statement	20
15. Contact	21
Appendix 1: Using the Camera (sold separately)	22
Appendix 2: Using Your Segway S-PLUS + Camera	23

Thanks for choosing Segway S-PLUS

Thanks for choosing the Segway S-PLUS. Your Segway S-PLUS is both a powerful, remote controlled, electric balancing device and also a personal recreational vehicle.

Enjoy the many features of your Segway S-PLUS, powered by our innovative RF locating technology and the remote control. Your Segway S-PLUS is easy and safe to control. Have fun with it!

You can also buy a gimbal camera to equip your Segway S-PLUS for stunning photos and videos.

Enjoy your ride!

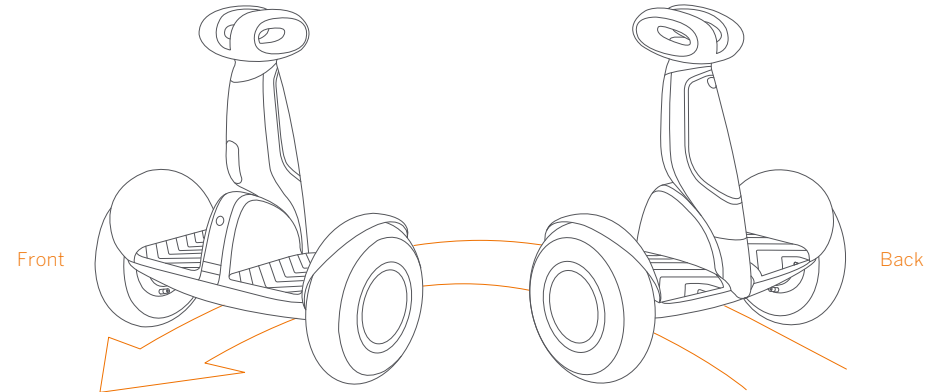

▲ WARNING!

Always step on/off from the back of the Segway S-PLUS. Otherwise you risk falls and/or collisions because the steering direction is reversed.

1 Riding Safety

1. The Segway S-PLUS is a recreational product. Before mastering riding skills, you need to practice. Neither Ninebot Inc. nor Segway Inc. is responsible for any injuries or damage caused by a rider's inexperience or failure to follow the instructions in this document.
2. Please understand that you can reduce the risk by following all the instructions and warnings in this manual, but you cannot eliminate all the risks. Remember that whenever you ride the Segway S-PLUS you risk injury or death from loss of control, collisions, and falls. When entering into public spaces always comply with the local laws and regulations. As with other vehicles, faster speeds require longer braking distance. Sudden braking on smooth surfaces could lead to wheel slip, loss of balance, or falls. Be cautious and always keep a safe distance between you and other people or vehicles when riding. Be alert and slow down when entering unfamiliar areas.
3. Always wear a helmet when riding. Use an approved bicycle or skateboard helmet that fits properly with the chin strap in place, and provides protection for the back of your head.
4. Do not attempt your first ride in any area where you might encounter children, pedestrians, pets, vehicles, bicycles, or other obstacles and potential hazards.
5. Respect pedestrians by always yielding the right of way. Pass on the left whenever possible. When approaching a pedestrian from the front, stay to the right and slow down. Avoid startling pedestrians. When approaching from behind, announce yourself and slow down to walking speed when passing. Please obey local traffic laws and regulations if situation is different.
6. In places without laws and regulations governing self-balancing electric vehicles, comply with the safety guidelines outlined in this manual. Neither Ninebot Inc. nor Segway Inc. is responsible for any property damage, personal injury/death, accidents, or legal disputes caused by violations of the safety instructions.
7. Do not allow anyone to ride your Segway S-PLUS on his/her own unless they have carefully read this manual, watched the safety video, and followed the New Rider Tutorial on the App. The safety of new riders is your responsibility. Assist new riders until they are comfortable with the basic operation of the Segway S-PLUS. Make sure each new rider wears a helmet and other protective gear.
8. Before each ride check for loose fasteners, damaged components, and low tire pressure. If the Segway S-PLUS makes abnormal sounds or signals an alarm, immediately stop riding. Diagnose your Segway S-PLUS via the App and call your dealer/distributor for service.
9. Be alert! Scan both far ahead and in front of your Segway S-PLUS — your eyes are your best tool for safely avoiding obstacles and low traction surfaces (including, but not limited to, wet ground, loose sand, loose gravel, and ice).

10. To reduce risk of injury, you must read and follow all "CAUTION" and "WARNING" notices in this document. Do not ride at an unsafe speed. Under no circumstance should you ride on roads with motor vehicles. The manufacturer recommends riders be between the ages of 16-60 years old. Always follow these safety instructions:
 - A. People who should not ride the Segway S-PLUS include:
 - i. Anyone under the influence of alcohol or drugs.
 - ii. Anyone who suffers from disease that puts them at risk if they engage in strenuous physical activity.
 - iii. Anyone who has problems with balance or with motor skills that would interfere with their ability to maintain balance.
 - iv. Anyone whose height or weight is outside the stated limits (see Specifications).
 - v. Pregnant women.
 - B. Riders under the age of 18 years old should ride under adult supervision.
 - C. Comply with local laws and regulations when riding this product. Do not ride where prohibited by local laws.
 - D. To ride safely, you must be able to clearly see what is in front of you and you must be clearly visible to others.
 - E. Do not ride in the snow, in the rain, or on roads which are wet, muddy, icy, or that are slippery for any reason. Do not ride over obstacles (sand, loose gravel, or sticks). Doing so could result in a loss of balance or traction and could cause a fall.
 - F. Do not accelerate or decelerate suddenly. Do not accelerate when the Segway S-PLUS tilts back or sounds an alarm. Do not attempt to override the speed limiter.
11. Do not attempt to charge your Segway S-PLUS if it, the charger, or the power outlet is wet.
12. As with any electronic device, use a surge protector when charging to help protect your Segway S-PLUS from damage due to power surges and voltage spikes. Only use the Segway supplied charger. Do not use a charger from any other product.
13. Use only Ninebot or Segway approved parts and accessories. Do not modify your Segway S-PLUS. Modifications to your Segway S-PLUS could interfere with the operation of the Segway S-PLUS, could result in serious injury and/or damage, and could void the Limited Warranty.
14. Do not sit on the steering bar. Doing so could result in serious injury and/or damage to your Segway S-PLUS.

2 Packing List

Steering Bar
(RF locating system integrated)

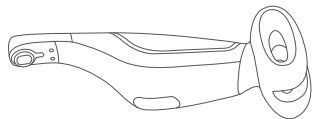

Mainframe

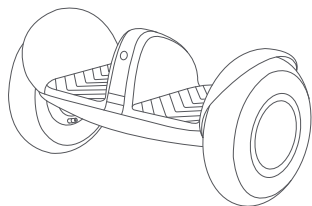

Camera

Your personal
photographer!

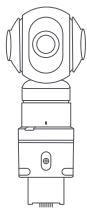

Camera sold separately.

When unpacking your Segway S-PLUS, please verify that the above items are included in the package. If you are missing any components, please contact your dealer/distributor or nearest service center (see contacts in the user manual). After verifying that all components are present and in good condition, you can assemble your new Segway S-PLUS.

Please retain the box and packaging materials in case you need to ship your Segway S-PLUS in the future.

Always power off your Segway S-PLUS and unplug the charge cable before assembling, mounting accessories, or cleaning.

User Materials



Accessories Box



Accessories in the Box

M5 Screws x2 Cap x1 Hex Wrench x1 Valve Stem
Extension x 1



Remote Control x1 USB Charge Cord x1 Charger x1



3 Diagram

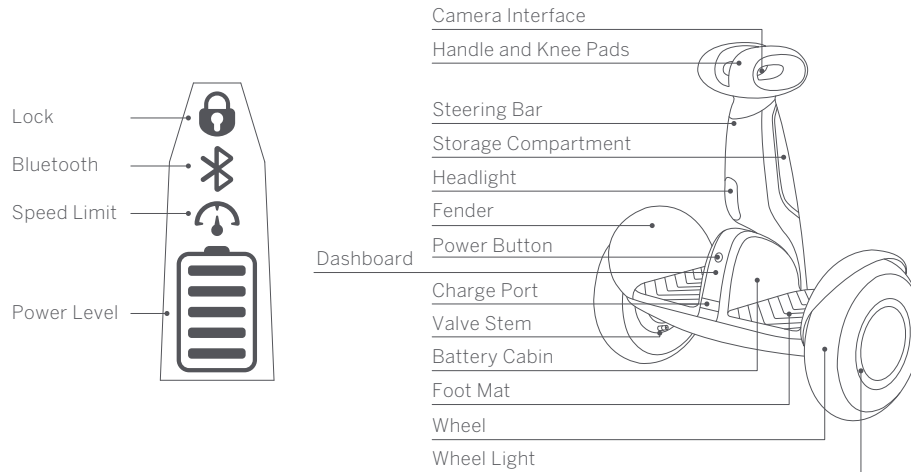

	Power Button	Turn ON/OFF. The Segway S-PLUS will automatically power OFF when idle for 10 minutes, or when laid down (horizontal) for over 30 seconds.
	Lock	Enable Lock Mode via the App. The Segway S-PLUS and app will vibrate and sound an alarm if anyone moves it. The remote control will also alarm if it is powered on and within range (65 ft. [20 meters]) of the Segway S-PLUS.
	Bluetooth	When the App is connected to the Segway S-PLUS, this icon will glow steadily. When Bluetooth is enabled—but not connected to a smart phone—this icon will blink.
	Speed Limit	Enable and adjust Speed Limit Mode via the App. When the icon is illuminated, Speed Limit Mode is on. This speed limit can be adjusted in the App. As you approach the speed limit, the Segway S-PLUS tilts back. When you reach the speed limit, the Segway S-PLUS beeps.
	Power Level	Indicates the remaining battery life. Each block equates to approximately 20% power level. When the battery is nearly empty this icon blinks and the Segway S-PLUS beeps, indicating that you need to charge your Segway S-PLUS. Your Segway S-PLUS will gradually reduce the max speed limit as the power level gradually decreases. When less than 10%, the speed will be limited to 6.2 mph (10 km/h). Use the App to view the remaining power and estimated remaining range.

Remote Control

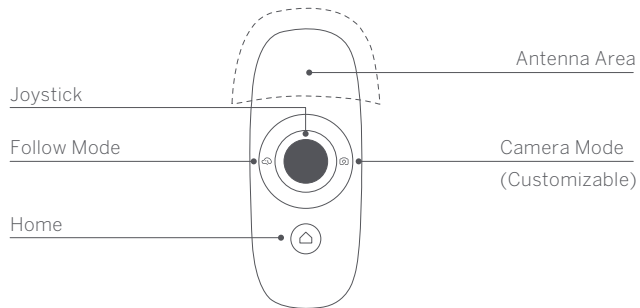

- Power switch. Short press the Home button to power on the remote control. Long press to turn it off. The remote control will turn off when idle for two minutes.
- Home mode. Short press the Home button to tell your Segway S-PLUS to hold position.
- Remote control battery indicator light.

> 20% power	Blue	Charging	Red, Breathing
< 20% power	Red	Fully Charged	Blue
< 10% power	Red, Blinking		
< 5% power	The remote control powers off automatically.		



Home



Joystick

- Move the joystick to turn on Remote Control Mode. Use the App to adjust the maximum vehicle speed.



Follow

- Short press the Follow Mode button to enable/disable Follow Mode. Use the App to adjust the following speed and distance (from vehicle to controller).
- Long press (1 sec) the Follow Mode Button to use the joystick to control the pitch and yaw position of the attached camera.



Camera

- With the App, you can customize what this button does. By default it enables/disables Lock Mode.
- When a camera is detected, short press the Camera Mode button to take a photo. Long press (1 sec) to start recording video, and then short press to stop recording. The button blinks blue while recording.

Refer to the camera instructions for more information.

When using the remote control, do not shield the antenna area; do not cover the antenna area with any part of your body. Turn off the remote control and stow it in the storage compartment when not in use. Please note that the remote control cannot control the movement of your Segway S-PLUS when in Riding Mode.

▲WARNING!

- The remote control contains a Li-ion battery. Follow all instructions in this document and on the device label. Otherwise you risk personal injury or property damage due to fire, explosion, electric shock, and other dangers.
- Not user serviceable. To replace the battery, contact Segway (page 21).
- Only use a Ninebot or Segway approved charge cable. Please use it properly within the rated range.
- Always use a power supply that meets SELV and IEC60950-1 Limited Power Source requirements.

4 Assembling Your Segway S-PLUS

- Slide the steering bar onto to the mounting bracket. Route the cable through the hole.
- Align the tab on one connector with the notch on the other. Connect the cables.
- Install the two M5 screws. Tighten securely with the included hex wrench.
- Power on the unit for self check to ensure the cables are connected properly. The Segway S-PLUS beeps if the cable is not installed correctly. Press the cap onto the steering bar until it snaps in place.

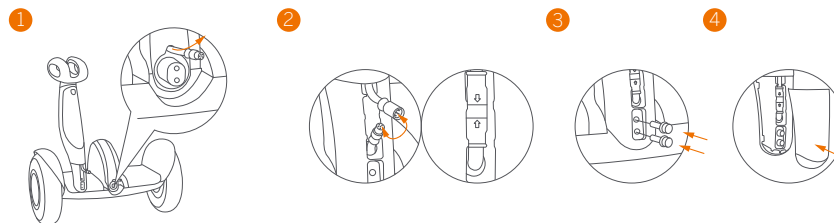

Ensure the cables are firmly connected.

5 First Ride

▲ There are safety risks when learning to ride the Segway S-PLUS. You must read the Safety Instructions and follow the New Rider Tutorial in the App before your first ride.

For your safety, your Segway S-PLUS is not activated at this time and will beep occasionally after Power ON.

Until activated, the Segway S-PLUS maintains a very low riding speed and steering sensitivity, and should not be ridden. Install the App on your mobile device (with Bluetooth 4.0 or above), connect to the Segway S-PLUS with Bluetooth, and follow the App instructions to activate your Segway S-PLUS and follow the training procedures.

Scan the QR code to download the App (iOS 8.0 or above, Android™ 4.3 or above).



1 Install the App and register/login.

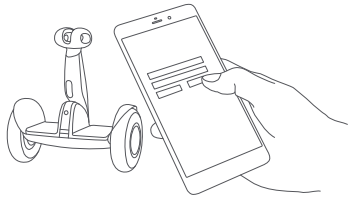

2 Power ON the Segway S-PLUS. The Bluetooth icon blinking indicates the Segway S-PLUS is waiting for a connection.

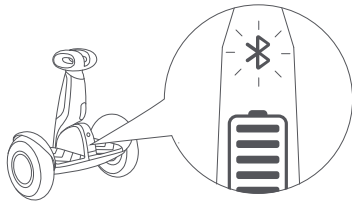

3 Click "Vehicle" → "Search device" to connect to your Segway S-PLUS. The Segway S-PLUS will beep when the connection is successful. The Bluetooth icon will stop blinking and remain illuminated.

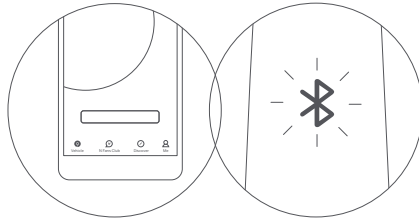

▲ If your Segway S-PLUS intermittently sounds an alarm, stop riding and check the App (if connected) for details.

6 Charging

▲ Do not connect the charger if the charge port or charge cable is wet.

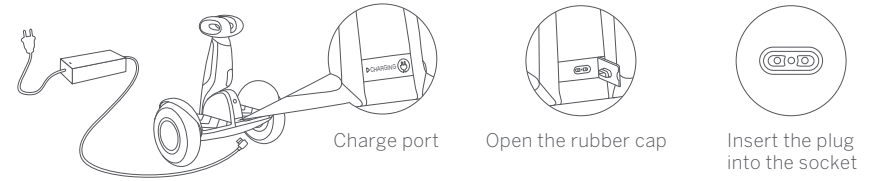

Your Segway S-PLUS is fully charged when the LED on the charger changes from red (charging) to green (trickle charge).

7 Storage Compartment

1. Opening and Closing: to open, first press the button, then pull off the cover; to close, insert the bottom of the cover first, then press closed until it clicks.
2. Using: stow the remote control or camera inside the storage compartment, as shown. Use the retaining strap to hold the item securely.

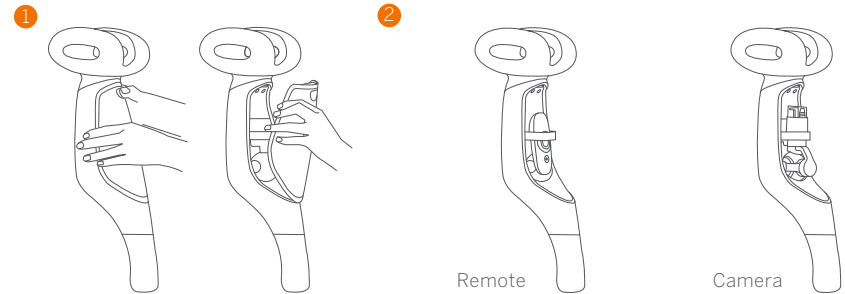

The storage compartment is water resistant, but not waterproof. It cannot prevent extensive rain or water from entering.

8 Learning to Ride

⚠ WARNING

Rider must weigh 55–220 lbs (25–100 kg) and must be 4'3"–6'6" (130–200 cm) tall.



Wear an approved helmet and other protective gear to minimize any possible injury.

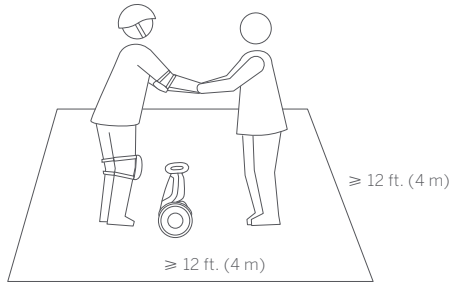

- 1 Go to a large open area and ask a friend to assist you on your first ride.

⚠ WARNING

Always step on/off from the back of the Segway S-PLUS.

After activation, the App will lead you through the New Rider Tutorial. Please follow the instructions in the App and in this manual.

NOTE

You must first download the App on your mobile device. The App will lead you through the New Rider Tutorial.

For your safety, the Segway S-PLUS will limit the max speed to 2.5 mph (4 km/h) until you complete the New Rider Tutorial. For the first 0.6 miles (1 km) after completing the New Rider Tutorial, the max speed will be limited to 6.2 mph (10 km/h), after which you can disable the speed limiter via the App and reach a maximum speed of Segway S-PLUS (see specifications).

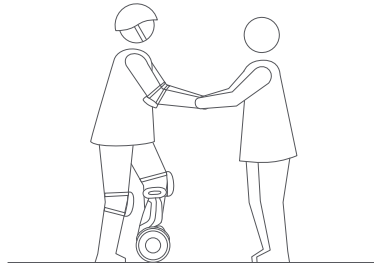

- 2 Lightly place one foot on the foot mat, while keeping your other foot on the ground holding your weight. Do not press the steering bar with your leg.

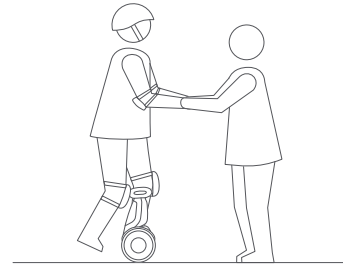

- 3 Slowly transfer your weight onto the Segway S-PLUS. The unit will beep, indicating it is now in Balance Mode. Slowly step on with your other foot.

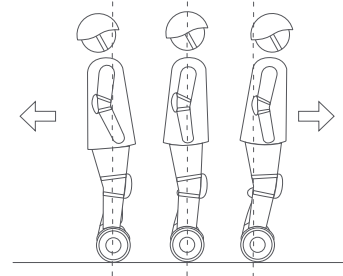

- 5 Gently lean your body forward and backward to control your movement.

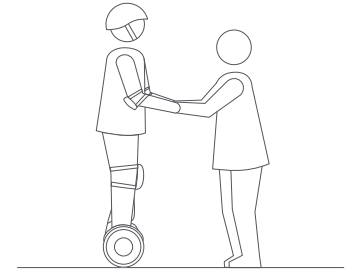

- 4 Stand with your weight evenly distributed on both feet and relax, looking straight ahead.

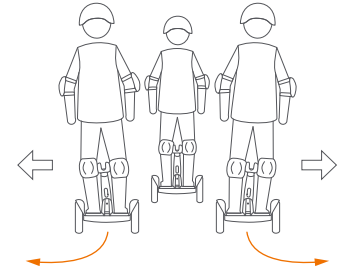



- 6 To turn, gently lean left or right against the steering bar.

9 Warning

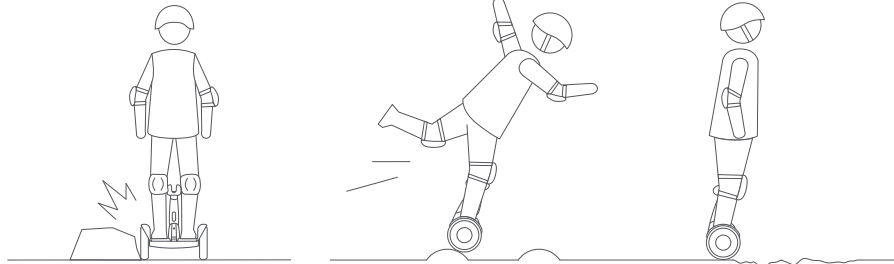
 You must read and understand the Warnings and Safe Riding instructions in this manual before attempting to ride the Segway S-PLUS. Failure to follow these warnings could result in death or serious injury due to: loss of balance, traction, and/or control; collisions; and falls.



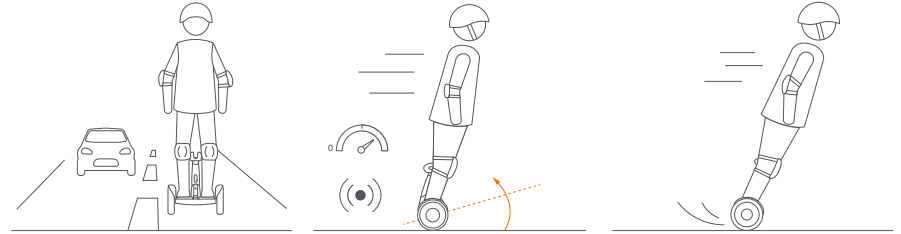

 Avoid contacting obstacles with the tire/wheel.

 When traversing small bumps or uneven terrain, maintain a moderate speed of 2-6 mph (3-10 km/h) and keep your knees bent. Do not go too slow or too fast; otherwise you may lose control and fall.



 Do not ride on public roads, motorways, highways, or streets.

 Do not accelerate when the Segway S-PLUS tilts back or sounds an alarm (speed limiter). Do not attempt to override the speed limiter.

 Do not accelerate or decelerate abruptly. Do not lean more than 5° or accelerate/decelerate faster than 2.5 mph/s (4 km/h/s).

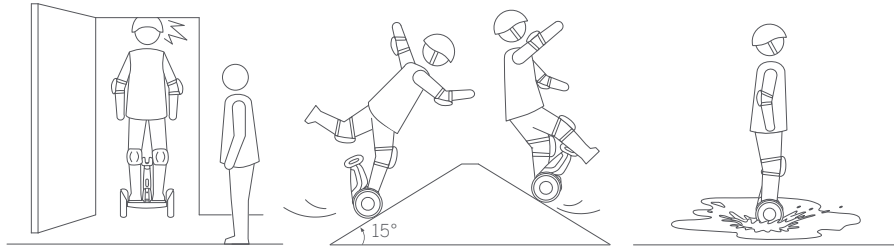



 Watch your head when passing through doorways.

 Avoid slopes steeper than 15°.

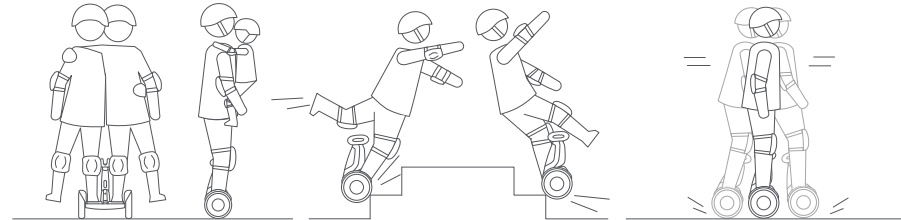
 Do not ride through puddles or other bodies of water. Do not get wet.



 The Segway S-PLUS is for one rider only. Do not ride double or carry any passengers. Do not carry a child.

 Do not ride over holes, curbs, steps, or other obstacles.

 Do not rock back and forth or shift your weight abruptly.

Warning

 You must read and understand the Warnings and Safe Riding instructions in this manual before attempting to ride the Segway S-PLUS. Failure to follow these warnings could result in death or serious injury due to: loss of balance, traction, and/or control; collisions; and falls.

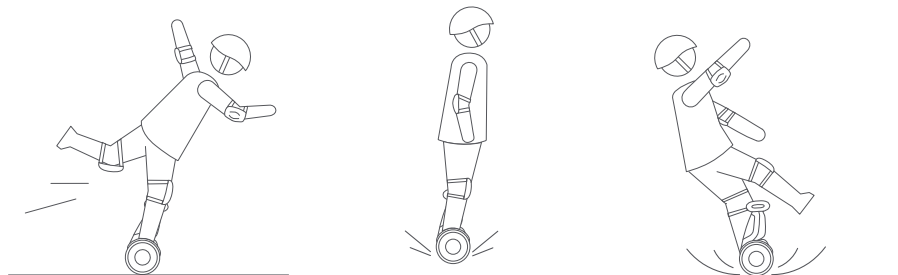

 Do not attempt stunts of any kind. Always keep both feet on the foot mats.

 Maintain contact with the ground at all times. Do not jump or attempt stunts.

 Do not ride on low traction surfaces (including, but not limited to, wet ground, loose sand, loose gravel, and ice).

10 Features

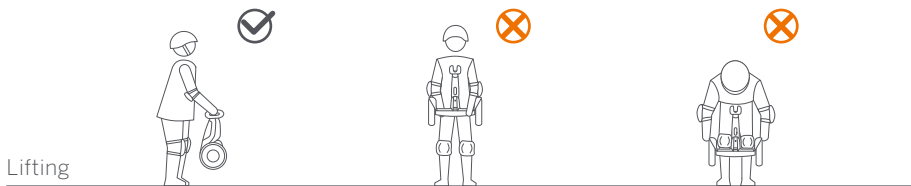

Lifting

For your safety, motor power is cut off when the Segway S-PLUS is lifted off the ground in Balance Mode. When the Segway S-PLUS is put back down it will begin balancing again. Do not lift the Segway S-PLUS by the fenders or mainframe; you risk pinching or injuring your fingers/hands. Please lift via the steering bar as shown above.



Power Assist Mode

When your Segway S-PLUS is powered on, but no rider is standing on it, it is in Power Assist Mode. Steer the Segway S-PLUS across smooth surfaces using the steering bar. Do not guide it up stairs, across potholes, over large cracked/uneven surfaces, or over other obstacles; guide your Segway S-PLUS around the obstacle or carry it over the obstacle as shown above.

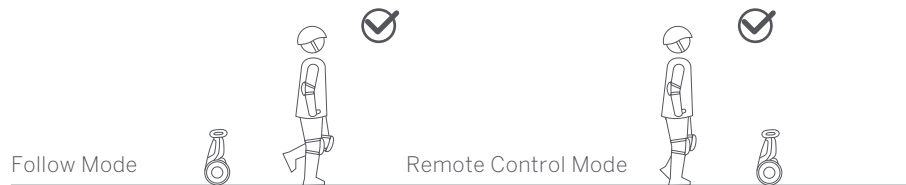

Follow Mode

When you don't want to ride, use Follow Mode to bring your Segway S-PLUS with you. Press the Follow button on the remote control to enable or disable Follow Mode.

Remote Control Mode

You don't need to bend down awkwardly to steer your Segway S-PLUS around obstacles. Move the joystick on the remote control to drive your Segway S-PLUS around.

WARNING!

- If your mobile device or remote control goes outside of range, the Segway S-PLUS will stop moving. However, use caution: if the Segway S-PLUS is on any type of slope, it may continue to move or even lose control and cause serious personal injury or property damage.
- Do not use Follow Mode or Remote Control Mode in crowded areas or where there is a potential risk of endangering people or property. In addition, always keep the unit in sight while in Remote Control Mode.
- Do not use your Segway S-PLUS to chase people, animals, cars, or anything else in Remote Control Mode.

NOTE

In Remote Control Mode the default maximum speed is 3 mph (5 km/h), however you may change the max speed in the App.

11 Maintenance

Cleaning and Storing Your Segway S-PLUS

Use a soft, wet cloth to wipe the mainframe clean. Hard to remove dirt can be scrubbed with a toothbrush and toothpaste, then cleaned with a soft, wet cloth. Scratches on plastic parts can be polished with extra fine grit abrasive paper.

NOTE

Do not wash your Segway S-PLUS with alcohol, gasoline, acetone, or other corrosive/volatile solvents. These substances may damage the appearance and internal structure of your Segway S-PLUS. Do not wash your Segway S-PLUS with a power washer or high pressure hose.

⚠ WARNING

Make sure the Segway S-PLUS is powered OFF, the charging cable is unplugged, and the rubber cap on the charge port is tightly sealed before cleaning; otherwise you may expose yourself to electric shock or damage the electronic components.

Store your Segway S-PLUS in a cool, dry place. Do not store it outdoors for extended periods of time. Exposure to sunlight and temperature extremes (both hot and cold) will accelerate the aging process of the plastic components and may reduce battery life.

Tire Pressure

Inflate tires to 45–50 psi. Inflate both tires equally.

Battery Pack Maintenance

Do not store or charge the battery at temperatures outside the stated limits (see Specifications). Do not discard or destroy the battery. Refer to your local laws and regulations regarding battery recycling and/or disposal.

A well maintained battery can perform well even after many miles of riding. Charge the battery after each ride and avoid draining the battery completely. When used at room temperature (70°F [22°C]) the battery range and performance is at its best; whereas using it at temperatures below 32°F (0°C) can decrease range and performance. Typically, at -4°F (-20°C) range can be half that of the same battery at 70°F (22°C). Battery range will recover when temperature rises. More details are available in the App.

NOTE

Typically, a fully charged battery should retain charge for 120-180 days in Standby Mode. Remember to charge the battery after each use. Completely draining the battery may cause permanent damage to the battery. Electronics inside the battery record the charge-discharge condition of the battery; damage caused by over-discharge or under-discharge will not be covered by the Limited Warranty.

⚠ WARNING

Do not attempt to disassemble the battery. Risk of fire. No user serviceable parts.

⚠ WARNING

Do not ride when the ambient temperature is outside the machine operation temperature (see Specifications) because low/high temperature will limit the maximum power/torque. Doing so could cause personal injury or property damage due to slips or falls.

12 Specifications

	Item	N4M350 Parameters
Dimensions	Unit	22.7×11.0×24.4 in (577×280×620 mm)
	Package	23.4×18.1×13.2 in (595×460×335 mm)
Weight	Payload	55–220 lbs (25–100 kg)
	Net	35.9 lbs (16.3 kg)
Rider	Recommended Age	16–60 years
	Required Height	4'3"–6'6" (130–200 cm)
Machine Parameters	Max. Speed	12.5 mph (20 km/h)
	Typical Range ^[1]	22 miles (35 km)
	Max. Slope	15°
	Traversable Terrain	Pavement, packed dirt, slopes < 15°, obstacles < 0.4 in (1 cm), gaps < 1.2 in (3 cm)
	Operating Temperature	14–104°F (-10–40°C)
	Storage Temperature	-4–122°F (-20–50°C)
	IP Rating	IP54
Battery	Charge Time	4 hours
	Nominal Voltage	51 VDC
	Max. Charging Voltage	58.8 VDC
	Charging Temperature	32–104°F (0–40°C)
	Nominal Capacity	329 Wh
	Continuous Discharge Power ^[2]	1530 W
Motors	Battery Management System	Over-voltage, under-voltage, short circuit, and over-heating protection. Auto-sleep and auto-wake.
	Nominal Power	400×2 W
	Max. Power	800×2 W

[1] Typical Range: tested while riding under full power, 154 lbs (70 kg) load, 77°F (25°C), 9.3 mph (15 km/h) average speed on pavement.

[2] Continuous Discharge Power: tested while under full power at 77°F (25°C). The value changes with temperature and remaining battery capacity. For example, the continuous discharge power drops to ~80% of the maximum value at 10% remaining battery capacity, and the continuous discharge power drops to ~70% of the maximum value at 32°F (0°C).

Charger	Model Number	HT-A10-120W-58.8V
	Manufacturer	ChingMi(Beijing)Technology Co.,Ltd.
	Supplier	ChingMi(Beijing)Technology Co.,Ltd.
	Nominal Power	120 W
	Input Voltage	100-240 V AC
	Output Voltage	58.8 V DC
	Output Current	2 A
	Charging Temperature	32–104°F (0–40°C)
Compliance	CE, RoHS, REACH, UL, FCC, IC, CCC, KC	
Remote Control	Model Number	N4MZ68
	Rated Voltage	3.7 V DC
	Input Voltage	5 V DC
	Operating Temperature	14–122°F (-10°C–50°C)
	Storage Temperature	14–113°F (-10°C–45°C)
Battery Capacity	680 mAh	

13 Certifications

This product has been tested and passed ANSI/CAN/UL-2272. The battery complies with UN/DOT 38.3

Federal Communications Commission (FCC) Compliance Statement for USA

This device complies with part 15 of the FCC rules. Operation is subject to the following two conditions: (1) This device may not cause harmful interference, and (2) this device must accept any interference received, including interference that may cause undesired operation.

NOTE

This equipment has been tested and found to comply with the limits for a Class B digital device, pursuant to part 15 of the FCC Rules. These limits are designed to provide reasonable protection against harmful interference in a residential installation. This equipment generates, uses and can radiate radio frequency energy and, if not installed and used in accordance with the instructions, may cause harmful interference to radio communications. However, there is no guarantee that interference will not occur in a particular installation. If this equipment does cause harmful interference to radio or television reception, which can be determined by turning the equipment off and on, the user is encouraged to try to correct the interference by one or more of the following measures:

—Reorient or relocate the receiving antenna.

- Increase the separation between the equipment and receiver.
- Connect the equipment into an outlet on a circuit different from that to which the receiver is connected.
- Consult the dealer or an experienced radio/TV technician for help.

This equipment complies with FCC radiation exposure limits set forth for an uncontrolled environment.

Industry Canada (IC) Compliance Statement for Canada

This device complies with Industry Canada license-exempt RSS standard (s). Operation is subject to the following two conditions: (1) this device may not cause interference, and (2) this device must accept any interference, including interference that may cause undesired operation of the device.

CAN ICES-3 (B)/NMB-3(B)

Neither Segway Inc. nor Ninebot is responsible for any changes or modifications not expressly approved by Segway Inc. or Ninebot. Such modifications could void the user's authority to operate the equipment.

Segway S-PLUS (model N4M350)
FCC ID: 2ALS8-NB5213
IC: 22636-NB5213

Remote Control (model N4MZ68)
FCC ID: 2ALS8-NBPLUS
IC: 22636-NBPLUS

Important WEEE information



WEEE Disposal and Recycling Information Correct Disposal of this product. This marking indicates that this product should not be disposal with other household wastes through out the EU.

To prevent possible harm to the environment or human health from uncontrolled waste disposal, recycle it responsible to promote the sustainable reuse of materials resources. To return your used device, please use the return and collection systems or contact the retailer where the product was purchased. They can take this product for environmental safe recycling.

Battery recycling information for the European Union



Batteries or packaging for batteries are labeled in accordance with European Directive 2006/66/EC and amendment 2013/56/EU concerning batteries and accumulators and waste batteries and accumulators. The Directive determines the framework for the return and recycling of used batteries and accumulators as applicable throughout the European Union. This label is applied to various batteries to indicate that the battery is not to be thrown away, but rather reclaimed upon end of life per this Directive.

In accordance with the European Directive 2006/66/EC and amendment 2013/56/EU, batteries and accumulators are labeled to indicate that they are to be collected separately and recycled at end of life. The label on the battery may also

include a chemical symbol for the metal concerned in the battery (Pb for lead, Hg for mercury, and Cd for cadmium). Users of batteries and accumulators must not dispose of batteries and accumulators as unsorted municipal waste, but use the collection framework available to customers for the return, recycling, and treatment of batteries and accumulators. Customer participation is important to minimize any potential effects of batteries and accumulators on the environment and human health due to the potential presence of hazardous substances.

Before placing electrical and electronic equipment (EEE) in the waste collection stream or in waste collection facilities, the end user of equipment containing batteries and/or accumulators must remove those batteries and accumulators for separate collection.

Restriction of Hazardous Substances (RoHS) Directive

This Ninebot (Changzhou) Tech Co., Ltd. product, with included parts (cables, cords, and so on) meets the requirements of Directive 2011/65/EU on the restriction of the use of certain hazardous substances in electrical and electronic equipment ("RoHS recast" or "RoHS 2").

Radio Equipment Directive



Segway Europe BV, Hogehilweg 8, 1101 CC Amsterdam, The Netherlands. Hereby, Ninebot (Changzhou) Tech Co., Ltd, declares that the wireless equipment listed in this section are in compliance with the essential requirements and other relevant provisions of Directive 2014/53/EU.

Bluetooth	Frequency Band(s)	2.4000-2.4835GHz
	Max. RF Power	100mW
UWB	Frequency Band(s)	6.25-6.75GHz
	Max. RF Power	0.001mW in 50MHz

14 Trademark and Legal Statement

Segway and the Rider Design are trademarks of Segway Inc., registered in the U.S. and other countries; Ninebot is a trademark of Ninebot (Tianjin) Tech Co. Ltd., registered in the U.S. and other countries; Android, Google Play and the Google Play logo are trademarks of Google Inc.; Apple and the Apple logo are trademarks of Apple Inc., registered in the U.S. and other countries. App Store is a service mark of Apple Inc., registered in the U.S. and other countries. The respective owners reserve the rights of their trademarks referred to in this manual.

The Segway S-PLUS is covered by relevant patents. For patent information go to <http://www.segway.com>.

We have attempted to include descriptions and instructions for all the functions of the Segway S-PLUS at the time of printing. However, due to constant improvement of product features and changes of design, your Segway S-PLUS may differ slightly from the one shown in this document. Visit the Apple App Store (iOS) or the Google Play Store (Android) to download and install the App.

Please note that there are multiple Segway and Ninebot models with different functions, and some of the functions mentioned herein may not be applicable to your unit. The manufacturer reserves the right to change the design and functionality of the Segway S-PLUS product and documentation without prior notice.

© 2019 Ninebot (Beijing) Tech Co. Ltd. All rights reserved.

15 Contact

Contact us if you experience issues relating to riding, maintenance and safety, or errors/faults with your Segway S-PLUS.

Americas:

Segway Inc.

14 Technology Drive, Bedford, NH 03110, USA

Tel : 1-603-222-6000

Fax: 1-603-222-6001

Toll Free: 1-866-473-4929

E-mail Sales: customeroperation@segway.com

E-mail Service: technicalsupport@segway.com

Website: www.segway.com

Europe, Middle East and Africa:

Segway Europe B.V.

Hogehilweg 8, 1101CC, Amsterdam, The Netherlands

Email service: service@segway.eu.com

Website: www.segway.com

APAC:

Ninebot Inc.

E-mail Sales: segwayapac@segway.com

E-mail Service: segwayasia@segway.com service@ninebot.com

Website: www.segway.com www.ninebot.com

Have your Segway S-PLUS's serial number on hand when contacting Segway.

You can find your serial number on the skid plate on the underside of your Segway S-PLUS or in the App under More Settings → Basic Information.

Appendix 1: Using the Camera (sold separately)

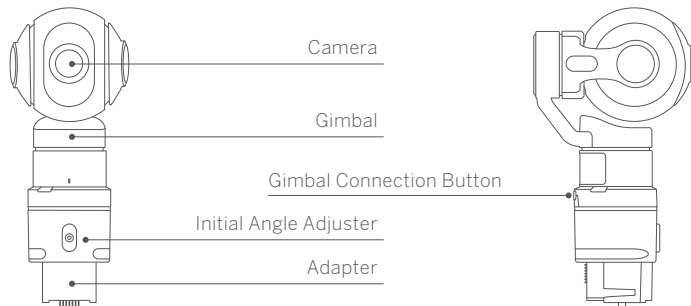

Camera

Take pictures and record video; wide angle images; remote control; real-time preview and transmission with App; high quality video at 1920*1080/60fps; compatible with TFlash (Micro-SD) card.



Gimbal

High accuracy three-axis stabilizer.



Adapter

Mount the camera on your Segway S-PLUS and adjust the initial angle.



Scan QR code for more information

Together with the camera, your Segway S-PLUS can take photos and videos. Use your Segway S-PLUS like a drone camera close to the ground to take engaging, active photos and video.

In the default mode, use the remote control to drive your Segway S-PLUS, take photos and record video. You can also have the camera follow the remote control intelligently, or fix the camera in a specific direction while your Segway S-PLUS moves around.

There is more fun to explore. Go get your personal photographer!

Appendix 2: Using Your Segway S-PLUS + Camera



1. Drive your Segway S-PLUS in Remote Control Mode for real-time photos and videos, or let your Segway S-PLUS drive itself in Follow Mode.



2. Path shooting: using the App's advanced functions, the user can manually set a path, or automatically record a path by riding the Segway S-PLUS or using the remote control to drive the Segway S-PLUS. Then simply replay the path and record amazing video.

SEGWAY **S-PLUS**

MODE D'EMPLOI



The manufacturer reserves the right to make changes to the Segway S-PLUS, release firmware updates, and update this manual at any time. Visit www.segway.com to download the latest user materials. You must install App to follow the New Rider Tutorial, activate your Segway S-PLUS, and obtain the latest updates and safety instructions.

www.segway.com

Traduction des instructions originales
Rendez-vous sur www.segway.com pour regarder la vidéo de sécurité.

Sommaire

1. Sécurité de conduite	02
2. Contenu de l'emballage	04
3. Schéma	05
4. Monter votre Segway S-PLUS	07
5. Premier déplacement	08
6. Chargement	09
7. Compartiment de rangement	09
8. Apprendre à conduire	10
9. Avertissement	12
10. Caractéristiques	14
11. Maintenance	16
12. Spécifications	17
13. Certifications	18
14. Marque commerciale et déclaration légale	20
15. Contact	21
Annexe 1: Utilisation de la caméra (vendue séparément)	22
Annexe 2: Utilisation de votre caméra Segway S-PLUS +	23

Merci d'avoir choisi le Segway S-PLUS

Nous vous remercions d'avoir choisi le Segway S-PLUS. Votre Segway S-PLUS est à la fois un dispositif d'équilibrage électrique puissant, contrôlé à distance et un véhicule récréatif.

Profitez des nombreuses fonctionnalités de votre Segway S-PLUS, utilisant notre technologie de localisation RF. Votre Segway S-PLUS est facile et sûr à contrôler. Amusez-vous bien avec !

Vous pouvez également acheter une caméra sur cardan pour équiper votre Segway S-PLUS pour de magnifiques photos et vidéos.

Amusez-vous bien !

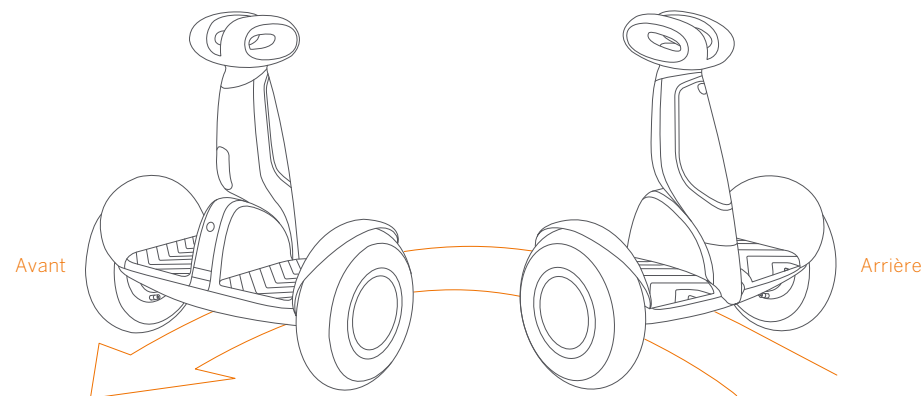

▲ AVERTISSEMENT !

Montez/descendez toujours par l'arrière du Segway S-PLUS. Autrement vous risqueriez de tomber et/ou des collisions parce que le sens de direction est inversé.

1 Sécurité de conduite

1. Le Segway S-PLUS est un produit récréatif. Avant de maîtriser vos capacités de déplacement, vous devez vous entraîner. Ni Ninebot Inc. ni Segway Inc. ne sont responsables de toute blessure ou dommage engendré par l'inexpérience de l'utilisateur ou son non respect des instructions de ce document.
2. Merci de comprendre que vous pouvez réduire le risque en suivant toutes les instructions et les avertissements de ce manuel, mais vous ne pouvez pas éliminer tous les risques. Gardez à l'esprit que lorsque vous utilisez le Segway S-PLUS vous risquez des blessures pouvant être mortelles à cause d'une perte de contrôle, de collisions et de chutes. Lorsque vous entrez dans les espaces publics, respectez la législation et les réglementations locales. Tout comme avec d'autres véhicules, des vitesses plus élevées nécessitent une plus longue distance de freinage. Un freinage soudain sur des surfaces lisses peut faire glisser les roues, faire perdre l'équilibre ou vous faire tomber. Soyez prudent et conservez toujours une distance de sécurité entre vous et les autres personnes ou véhicules lorsque vous l'utilisez. Soyez vigilant et ralentissez lorsque vous pénétrez dans des zones non familières.
3. Portez toujours un casque lorsque vous le conduisez. Utilisez un casque homologué pour les vélos ou les skateboards bien ajusté avec la sangle bien en place, et protégeant l'arrière de votre tête.
4. Ne faites pas votre premier essai dans un endroit où vous pourriez rencontrer des enfants, des piétons, des animaux, des véhicules, des vélos et d'autres obstacles et risques éventuels.
5. Respectez les piétons en leur cédant toujours le passage. Passez à gauche dans la mesure du possible. Lorsque vous approchez de piétons par l'avant, restez à droite et ralentissez. Évitez de surprendre les piétons. Lorsque vous les approchez par derrière, annoncez-vous et ralentissez en vitesse de marche lorsque vous passez. Veuillez respecter la législation et les réglementations locales en matière de circulation si la situation est différente.
6. Dans les endroits ne disposant pas de législation et de réglementations régissant les véhicules électriques auto-équilibrés, respectez les directives de sécurité décrites dans ce manuel. Ni Ninebot Inc. ni Segway Inc. ne sont responsables de tout(e) dommage matériel, blessure corporelle/décès, accident ou différends juridiques engendrés par des violations des instructions de sécurité.
7. Ne laissez personne conduire votre Segway S-PLUS lui-même à moins qu'il/elle n'ait lu attentivement ce manuel, visionné la vidéo de sécurité, et suivi le tutoriel nouveau conducteur sur l'appli. Vous êtes responsables de la sécurité de nouveaux conducteurs. Aidez les nouveaux conducteurs jusqu'à ce qu'ils soient à l'aise avec le fonctionnement de base du Segway S-PLUS. Assurez-vous que chaque nouveau conducteur porte un casque et des équipements de protection.
8. Avant chaque déplacement, vérifiez l'absence de fixations desserrées, de composants endommagés et de faible pression des pneus. Si le Segway S-PLUS fait des sons anormaux ou émet une alarme, arrêtez immédiatement de le conduire. Faites le diagnostic de votre Segway S-PLUS via l'appli et appelez votre revendeur/distributeur pour un entretien.
9. Soyez vigilant! Scrutez à la fois loin devant et devant votre Segway S-PLUS — vos yeux sont votre meilleur outil pour éviter les obstacles et les surfaces à faible adhérence en toute sécurité (y compris, de manière non limitative, un sol mouillé, du sable meuble, du gravier meuble et la glace).

10. Afin de réduire le risque de blessure, vous devez lire et suivre toutes les notifications de « MISE EN GARDE » et d' « AVERTISSEMENT » de ce document. Ne conduisez pas à une vitesse imprudente. Vous ne devez en aucun cas conduire sur les routes avec des véhicules motorisés. Le fabricant conseille que les conducteurs soient âgés entre 16 et 60 ans. Suivez toujours les instructions de sécurité suivantes :

- A. Les personnes qui ne doivent pas conduire le Segway S-PLUS incluent :
 - i. Toute personne sous influence de l'alcool ou de drogues.
 - ii. Toute personne souffrant d'une pathologie la mettant en danger si elle se livre à une activité physique fatigante.
 - iii. Toute personne ayant des problèmes d'équilibre ou de capacités motrices qui interféderaient avec leur aptitude à garder leur équilibre.
 - iv. Toute personne dont la taille ou le poids excède les limites établies (consulter les spécifications).
 - v. Les femmes enceintes.
 - B. Les conducteurs de moins de 18 ans doivent être sous la supervision d'un adulte.
 - C. Respectez la législation et les réglementations locales lorsque vous conduisez ce produit. Ne conduisez pas là où c'est interdit par la législation locale.
 - D. Pour conduire en toute sécurité, vous devez être capable de voir clairement ce qui est en face de vous et être clairement visible des autres.
 - E. Ne conduisez pas dans la neige, sous la pluie, ou sur des routes mouillées, boueuses, verglacées ou glissantes pour toute autre raison. Ne conduisez pas sur des obstacles (sable, gravier meuble ou bâtons). Cela pourrait entraîner une perte d'équilibre ou d'adhérence et engendrer une chute.
 - F. N'accélérez pas ni ne décélérez soudainement. N'accélérez pas lorsque le Segway S-PLUS penche vers l'arrière ou émet une alarme. Ne tentez pas de passer outre le limiteur de vitesse.
11. Ne tentez pas de charger votre Segway S-PLUS s'il est humide ou que le chargeur ou la prise est humide.
 12. Tout comme avec tout appareil électronique, utilisez une protection contre les surtensions lors du chargement afin de participer à protéger votre Segway S-PLUS contre tout dommage causé par de trop grandes variations d'électricité et des pointes de tension. Utilisez uniquement le chargeur fourni par Segway. N'utilisez pas le chargeur d'un autre produit.
 13. Utilisez uniquement des pièces détachés et des accessoires homologués par Ninebot ou Segway. Ne modifiez pas votre Segway S-PLUS. Des modifications de votre Segway S-PLUS pourraient interférer avec le fonctionnement du Segway S-PLUS, pourraient engendrer des blessures graves et/ou des dommages, et pourrait annuler la garantie limitée.
 14. Ne vous asseyez pas sur la barre de guidage, cela pourrait entraîner des blessures graves et/ou endommager votre Segway S-PLUS.

2 Contenu de l'emballage

Barre de guidage
(système de localisation RF intégré)

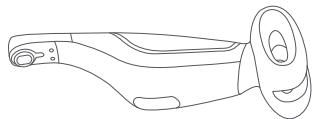

Châssis principal

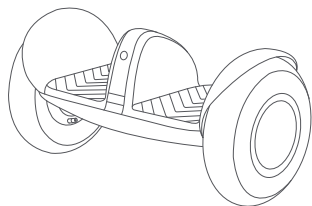

Caméra

Votre photographe personnel!

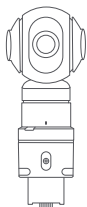

Caméra vendue séparément

Lorsque vous déballez votre Segway S-PLUS, veuillez vérifier que les articles ci-dessus soient inclus dans l'emballage. S'il vous manque l'un des éléments, veuillez contacter votre distributeur/revendeur ou votre centre de service le plus proche (voir les contacts dans le mode d'emploi). Après avoir vérifié que tous les éléments sont présents et en bon état, vous pouvez monter votre nouveau Segway S-PLUS.

Veuillez conserver le carton et les matériaux d'emballage au cas où vous devriez expédier votre Segway S-PLUS à l'avenir.

Éteignez toujours votre Segway S-PLUS et débranchez le câble de chargement avant le montage, de monter des accessoires ou de le nettoyer.

Documents utilisateur

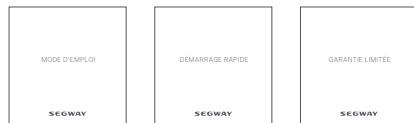

Boîte d'accessoires



Accessoires dans la boîte

Vis M5 x2 Capuchon x1 Clé à 6 pans x1 Extension tige de soupape x1



Télécommande x1 Cordon de chargement USB x1 Chargeur x1



3 Diagram

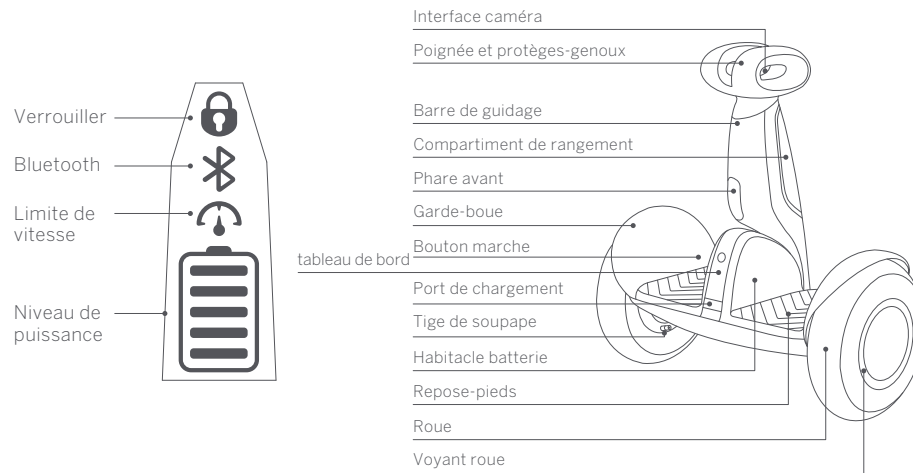

	Bouton marche	Allumez/éteignez. Le Segway S-PLUS s'éteindra automatiquement lorsqu'il est à l'arrêt pendant 10 minutes, ou lorsqu'il est couché (à l'horizontale) pendant plus de 30 secondes.
	Verrouillage	Activez le mode verrouillage via l'appli. Le Segway S-PLUS et l'appli vibreront et émettront une alarme si quelqu'un le déplace. La télécommande émettra également une alarme si elle est allumée et à portée (20 mètres [65 pieds]) du Segway S-PLUS.
	Bluetooth	Lorsque l'appli est connectée au Segway S-PLUS, l'icône s'illuminera en continu. Lorsque le Bluetooth est activé — mais non connecté à un Smartphone — cette icône clignote.
	Limitation vitesse	Activez et ajustez le mode limitation de vitesse via l'appli. Lorsque l'icône s'illumine, le mode limitation de vitesse est activé. Vous pouvez régler cette limitation de vitesse via l'appli. Lorsque vous vous approchez de la limitation de vitesse, le Segway S-PLUS s'incline vers l'arrière. Lorsque vous atteignez la limitation de vitesse, le Segway S-PLUS bip.
	Niveau puissance	Indique la durée de batterie restante. Chaque bloc représente environ 20% de niveau de puissance. Lorsque la batterie est presque vide cette icône clignote et le Segway S-PLUS bip, indiquant que vous devez charger votre Segway S-PLUS. Votre Segway S-PLUS réduira progressivement la limitation de vitesse maximale au fur et à mesure que le niveau de puissance diminuera. Lorsque la puissance sera inférieure à 10%, la vitesse sera limitée à 6,2 mph (10 km/h). Utilisez l'appli pour voir la puissance restante et la portée restante estimée.

Télécommande

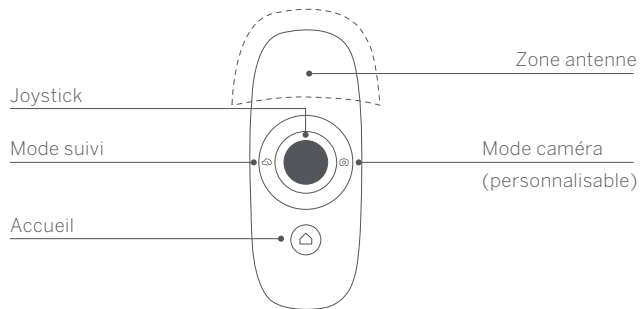

- 1) Commutation d'alimentation. Appuyez brièvement sur le bouton accueil pour allumer la télécommande. Faites un appui prolongé pour l'éteindre. La télécommande s'éteindra si elle n'est pas utilisée pendant deux minutes.
- 2) Mode accueil. Appuyez brièvement sur le bouton accueil pour dire à votre Segway S-PLUS de conserver la position.
- 3) Indicateur lumineux de la batterie de la télécommande.

> 20% puissance	Bleu	Chargement	Rouge, à pulsation
< 20% puissance	Rouge	Entièrement chargé	Bleu
< 10% puissance	Rouge, clignotant		
< 5% puissance	La télécommande s'éteint automatiquement.		



Accueil



Joystick



Follow



Camera

- 1) Déplacez le joystick pour activer le mode contrôle à distance. Utilisez l'appli pour régler la vitesse maximale du véhicule.
- 1) Appuyez brièvement sur le bouton mode suivi pour activer/désactiver le mode suivi. Utilisez l'appli pour régler la vitesse de suivi et la distance (du véhicule au contrôleur).
- 2) Faites un appui prolongé (1 sec) sur le bouton mode suivi pour utiliser le joystick pour contrôler la position de tangage et de lacet de la caméra fixée.
- 1) À l'aide de l'appli, vous pouvez personnaliser ce que fait ce bouton. Cela active/désactive par défaut le mode verrouillage.
- 2) Lorsqu'une caméra est détectée, appuyez brièvement sur le bouton mode caméra pour prendre une photo. Faites un appui prolongé (1 sec) pour commencer l'enregistrement d'une vidéo, puis appuyez brièvement pour arrêter l'enregistrement. Ce bouton clignote en bleu lors de l'enregistrement.
Référez-vous aux instructions de la caméra pour de plus amples informations.

Lorsque vous utilisez la télécommande, ne couvrez pas la partie de l'antenne avec une partie de votre corps. Éteignez la télécommande et rangez-la dans le compartiment de rangement lorsque vous ne l'utilisez pas. Veuillez noter que la télécommande ne peut pas contrôler le mouvement de votre Segway S-PLUS en mode conduite.

▲ AVERTISSEMENT !

- La télécommande contient une batterie Li-ion. Suivez toutes les instructions de ce document et sur l'étiquette de l'appareil. Vous risqueriez autrement des blessures corporelles ou un dommage matériel à cause d'un incendie, d'une explosion, d'un choc électrique et d'autres dangers.
- Ne peut pas être réparé par l'utilisateur. Contactez Segway pour remplacer la batterie (page 21).
- Utilisez uniquement un câble de chargement homologué par Ninebot ou Segway. Veuillez l'utiliser de manière adéquate conformément à la plage de tension nominale.
- Utilisez toujours une prise électrique conformément aux exigences SELV et IEC60950-1 source à puissance limitée.

4 Montage de votre Segway S-PLUS

1. Faites glisser la barre de guidage dans le support de fixation. Guidez le câble à travers l'orifice.
2. Alignez la patte sur un connecteur avec l'encoche sur l'autre. Connectez les câbles.
3. Installez les deux vis M5. Fixez bien avec la clé à six pans.
4. Allumez l'unité pour une auto-vérification afin de vous assurer que les câbles soient bien connectés. Le Segway S-PLUS bipera lorsque le câble n'est pas bien installé. Appuyez sur le capuchon de la barre de guidage jusqu'à ce qu'il s'enclenche.

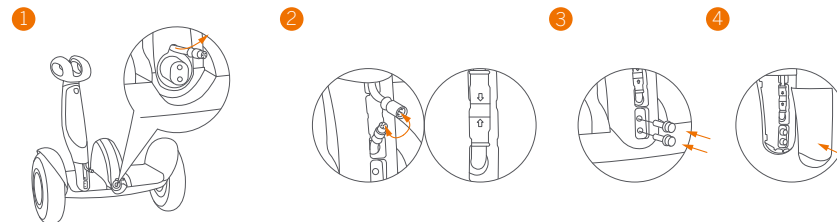

Assurez-vous que les câbles soient bien connectés.

5 Premier déplacement



⚠ Il existe des risques en matière de sécurité lorsque l'on apprend à conduire le Segway S-PLUS. Vous devez lire les instructions de sécurité et suivre le tutoriel nouveau conducteur dans l'appli avant votre premier déplacement.

Pour votre sécurité, votre Segway S-PLUS n'est pas activé à ce moment et émettra occasionnellement des bips après avoir été allumé.

Avant qu'il ne soit activé, le Segway S-PLUS conserve une vitesse de déplacement et une sensibilité de direction très faible, et ne doit pas être conduit. Installez l'appli sur votre appareil portable (avec Bluetooth 4.0 ou plus), connectez-la au Segway S-PLUS en Bluetooth et suivez les instructions de l'appli pour activer votre Segway S-PLUS et suivre les procédures d'apprentissage.

Scannez le code QR pour télécharger l'appli (iOS 8.0 ou plus, Android™ 4.3 ou plus).

1 Installez l'appli et inscrivez/connectez-vous.

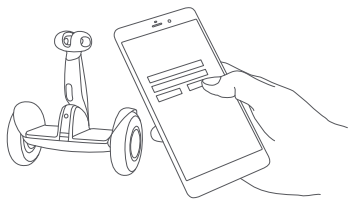

2 Allumez le Segway S-PLUS. L'icône du Bluetooth clignotant indique que le Segway S-PLUS est en attente de connexion.

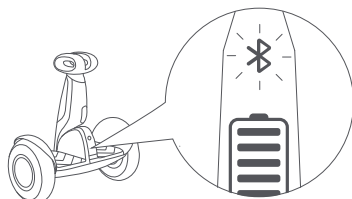

3 Cliquez sur « chercher appareil » (Search Device) pour connecter votre Segway S-PLUS. Le Segway S-PLUS bipera lorsqu'il sera bien connecté. L'icône Bluetooth arrêtera de clignoter et restera éclairée.

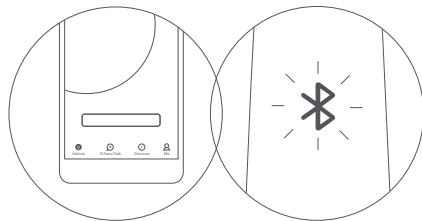

⚠ Si votre Segway S-PLUS émet une alarme intermittente, arrêtez de conduire et vérifiez l'appli (si connectée) pour plus de détails.

6 Chargement

⚠ Ne connectez pas le chargeur si le port de chargement ou le câble de chargement est humide.

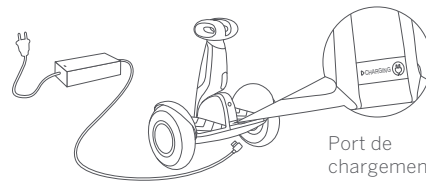

Port de chargement



Ouvrez le capuchon en caoutchouc



Branchez la fiche dans la prise

Votre Segway S-PLUS est entièrement chargé lorsque la DEL sur le chargeur passe du rouge (chargement en cours) au vert (charge de maintien).

7 Compartiment de rangement

1. Ouverture et fermeture : pour ouvrir, appuyez d'abord sur le bouton, puis tirez le couvercle ; pour fermer, insérez d'abord le bas du couvercle, puis appuyez pour fermer jusqu'à entendre un clic.
2. Utilisation : rangez la télécommande ou la caméra à l'intérieur du compartiment, comme indiqué. Utilisez la courroie de retenue pour bien tenir l'élément en toute sécurité.

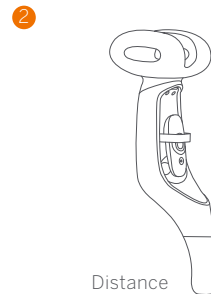
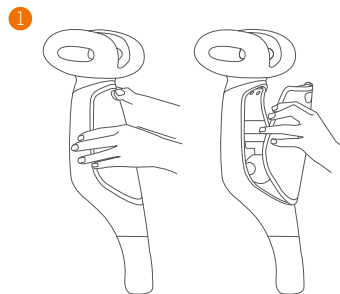

Distance

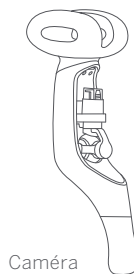

Caméra

Le compartiment de rangement est résistant à l'eau, mais pas étanche. Il ne peut pas empêcher la pénétration d'eau ou de pluie intense.

8 Apprendre à conduire

▲ AVERTISSEMENT

Le conducteur doit peser entre 25 et 100 kg (55-220 livres) et doit faire entre 130 et 200 cm (4'3"-6'6").



Portez un casque homologué et un autre équipement de protection afin de minimiser toute blessure éventuelle.

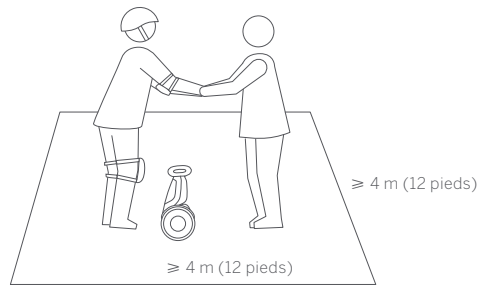

1 Rendez-vous dans un grand espace ouvert et demandez à un ami de vous aider lors de votre premier déplacement.

▲ AVERTISSEMENT

Montez/descendez toujours par l'arrière du Segway S-PLUS.

Après activation, l'appli vous guidera à travers le tutoriel nouveau conducteur. Veuillez suivre les instructions de l'appli et de ce manuel.

REMARQUE

Vous devez d'abord télécharger l'appli sur votre appareil mobile. L'appli vous guidera à travers le tutoriel nouveau conducteur.

Pour votre sécurité, le Segway S-PLUS limitera la vitesse maximale à 4 km/h (2,5 miles/h) jusqu'à ce que vous terminiez le tutoriel nouvel utilisateur. Pour le premier km (0,6 miles) après avoir terminé le tutoriel nouvel utilisateur, la vitesse maximale sera limitée à 10 km/h (6,2 miles/h), après quoi vous pouvez désactiver le limiteur de vitesse via l'appli et atteindre la vitesse maximale du Segway S-PLUS (voir spécifications).

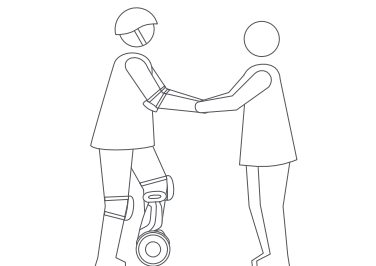

2 Placez doucement un pied sur le repose-pieds, tout en gardant votre autre pied sur le sol supportant votre poids. N'appuyez pas sur la barre de guidage avec votre jambe.

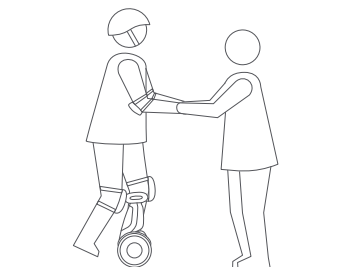

3 Transférez doucement votre poids sur le Segway S-PLUS. L'unité bipera, indiquant qu'elle est désormais en mode équilibre. Montez lentement dessus avec votre autre pied.

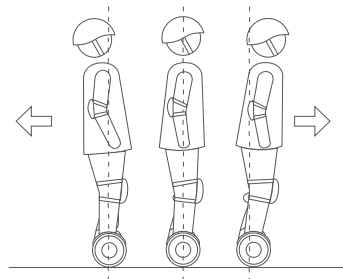

5 Penchez doucement votre corps vers l'avant et l'arrière afin de contrôler votre mouvement.

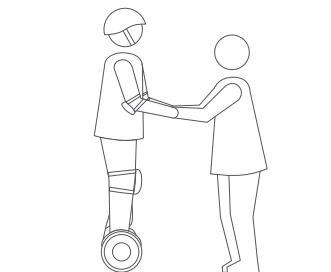

4 Tenez-vous avec votre poids réparti de manière homogène sur les deux pieds et détendez-vous, en regardant droit devant.

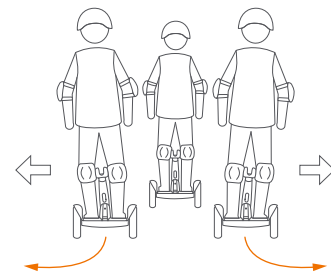

6 Pour tourner, penchez-vous doucement à gauche ou à droite contre la barre de guidage.

9 Avertissement

 Vous devez lire et comprendre les avertissements et les instructions de conduite en sécurité dans ce manuel avant d'essayer de conduire le Segway S-PLUS. Le non respect de ces avertissements peut engendrer une blessure grave ou mortelle pour cause de : perte d'équilibre, d'adhérence, et/ou de contrôle ; de collisions ; et de chutes.

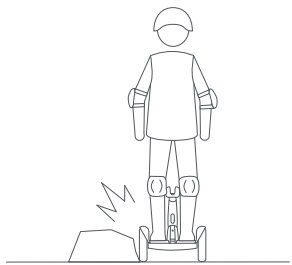

 Évitez le contact du pneu/de la roue avec tout obstacle.

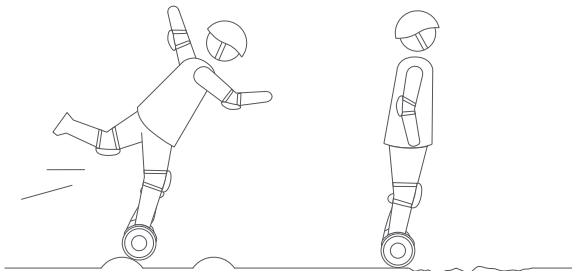

 Lorsque vous traversez de petites bosses ou un terrain irrégulier, maintenez une vitesse modérée de 3-10 km/h (2-6 miles/h) et gardez vos genoux pliés. N'allez pas trop lentement ni trop vite ; vous pourriez perdre le contrôle et tomber.

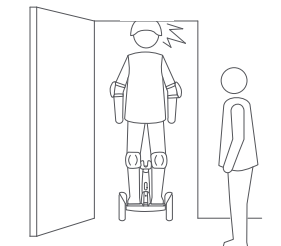

 Faites attention à votre tête lorsque vous passez des encadrements de porte.

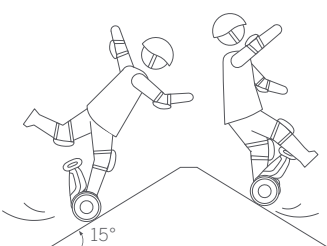

 Évitez les pentes de plus de 15°.



 Ne conduisez pas dans des flaques ou d'autres étendues d'eau. Ne vous mouillez pas.

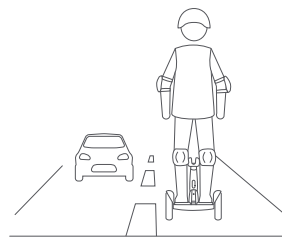

 Ne conduisez sur des routes, autoroutes ou dans des rues.

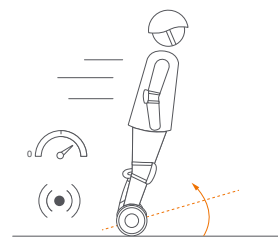

 N'accélérez-pas lorsque le Segway S-PLUS est incliné vers l'arrière ou émet une alarme (limiteur de vitesse). Ne tentez pas de passer outre le limiteur de vitesse.

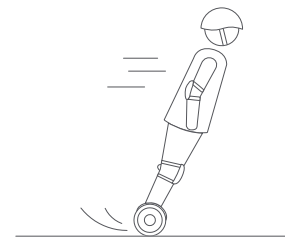

 N'accélérez-pas ni ne décélérez brusquement. Ne vous inclinez pas à plus de 5° ni n'accélérez/décélérez à plus de 4 km/h/s (2,5 mph/s).

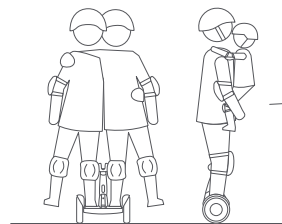

 Le Segway S-PLUS est conçu pour un seul conducteur. Ne conduisez pas à deux ni ne transportez de passager. Ne portez pas d'enfant.

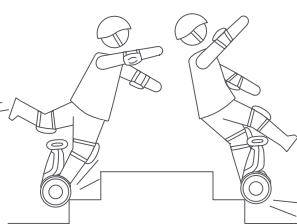

 Ne conduisez-pas au-dessus de trous, de bords de trottoir, de marches ou d'autres obstacles.

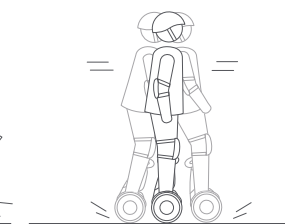

 Ne basculez pas de l'arrière vers l'avant ni ne basculez brusquement votre poids.

▲ Avertissement

⚠ Vous devez lire et comprendre les avertissements et les instructions de conduite de sécurité de ce manuel avant d'essayer de conduire le Segway S-PLUS. Le non respect de ces avertissements pourrait engendrer une blessure grave ou mortelle à cause : d'une perte d'équilibre, d'adhérence et/ou de contrôle; de collisions; et de chutes.

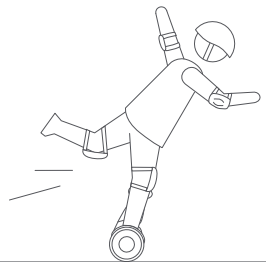

⚠ N'essayez pas de faire des cascades quelles qu'elles soient. Gardez toujours les deux pieds sur le repose-pieds.

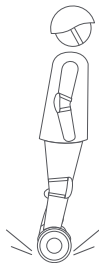

⚠ Gardez le contact avec le sol à tout moment. Ne sautez pas ni n'essayez de faire des cascades.

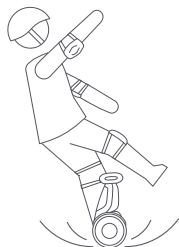

⚠ Ne conduisez pas sur des surfaces à faible adhérence (incluant, de manière non exhaustive (un sol humide, du sable meuble, du gravier meuble et de la glace)).

10 Caractéristiques



Soulever

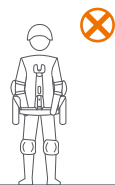

Pour votre sécurité, le moteur est éteint automatiquement lorsque le Segway S-PLUS est soulevé du sol en mode équilibré. Lorsque le Segway S-PLUS est remis par terre il recommencera à s'équilibrer. Ne soulevez pas le Segway S-PLUS par les garde-boues ou par le châssis principal; vous risquez de vous pincer ou de vous blesser les doigts/mains. Veuillez lever via la barre de guidage comme montré ci-dessus.

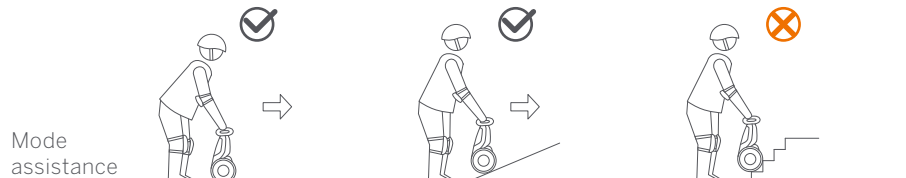

Mode assistance

Lorsque votre Segway S-PLUS est en marche, mais qu'il n'y a pas de conducteur dessus, il est en mode assistance. Dirigez le Segway S-PLUS sur des surfaces lisses en utilisant la barre de guidage. Ne le guidez pas dans des escaliers, dans des nids-de-poule, sur des surfaces craquelées/irrégulières, ni sur d'autres obstacles; guidez votre Segway S-PLUS pour contourner l'obstacle ou portez-le au-dessus de l'obstacle comme montré ci-dessus.

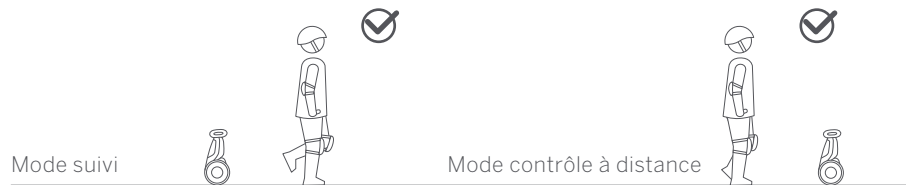

Mode suivi

Lorsque vous ne voulez pas conduire, utilisez le mode suivi pour prendre votre Segway S-PLUS avec vous. Appuyez sur le bouton suivi sur la télécommande pour activer ou désactiver le mode suivi.

Mode contrôle à distance

Pas besoin de vous pencher bizarrement pour piloter votre Segway S-PLUS autour des obstacles. Bougez le joystick sur la télécommande pour guider votre Segway S-PLUS autour.

▲ AVERTISSEMENT!

- Si votre appareil mobile est hors de portée, le Segway S-PLUS cessera de se déplacer. Toutefois, faites attention : si le Segway S-PLUS est sur une pente quelle qu'elle soit, il peut continuer à bouger ou même perdre le contrôle et causer des blessures graves ou des dommages matériels.
- N'utilisez pas le mode suivi ou la télécommande dans des endroits très fréquentés ou lorsqu'il y a un risque de mise en danger de personnes ou de biens. De plus, gardez toujours l'unité en vue en mode contrôle à distance.
- N'utilisez pas votre Segway S-PLUS pour pourchasser des personnes, des animaux, des voitures ou toute autre chose en mode contrôle à distance.

REMARQUE

En mode contrôle à distance la vitesse maximum par défaut est de 5 km/h (3 miles/h), vous pouvez toutefois changer la vitesse maximale dans l'appli.

11 Maintenance

Nettoyage et rangement de votre Segway S-PLUS

Utilisez un chiffon doux et humide pour essuyer le châssis principal pour le nettoyer. Vous pouvez frotter les salissures difficiles à enlever avec une brosse à dent et du dentifrice, puis nettoyer avec un chiffon doux humide. Vous pouvez polir les rayures sur les parties en plastique à l'aide de papier abrasif à grain fin.

REMARQUE

Ne nettoyez pas votre Segway S-PLUS avec de l'alcool, de l'essence, de l'acétone ou tout autre solvant corrosif/volatile. Ces substances peuvent endommager l'aspect et la structure interne de votre Segway S-PLUS. Ne nettoyez pas votre Segway S-PLUS avec un nettoyeur à pression ou un tuyau haute-pression.

⚠ AVERTISSEMENT

Assurez-vous que le Segway S-PLUS soit éteint, que le câble de chargement soit débranché, et que le capuchon en plastique sur le port de chargement soit hermétiquement fermé avant le nettoyage; autrement vous pourriez vous exposer à un choc électrique ou endommager les composants électriques.

Rangez votre Segway S-PLUS dans un endroit frais et sec. Ne le stockez pas à l'extérieur pendant des périodes prolongées. Une exposition à la lumière du soleil et à des températures extrêmes (qu'elles soient chaudes ou froides) accélérera le processus de vieillissement des composants en plastique et peut réduire la durée de vie de la batterie.

Pression des pneus

Gonflez les pneus à 45–50 psi. Gonflez les deux pneus de la même manière.

Entretien de la batterie

Ne stockez pas ni ne chargez la batterie à des températures autres que les limites précisées (voir spécifications). Ne jetez pas ni ne détruisez la batterie. Référez-vous à la législation et aux réglementations locales en ce qui concerne le recyclage et/ou l'élimination de la batterie.

Une batterie bien entretenue peut fonctionner bien après plusieurs kilomètres de conduite. Chargez la batterie après chaque déplacement et évitez de vider complètement la batterie. Lorsque vous l'utilisez à température ambiante (22°C [70°F]) la charge de la batterie et sa performance sont à leur maximum; tandis qu'en l'utilisant à des températures inférieures à 0°C (32°F) cela peut diminuer sa charge et sa performance. Habituellement, à -20°C (-4°F) sa charge peut être la moitié de celle de la même batterie à 22°C (70°F). La charge de la batterie sera récupérée lorsque la température augmentera. Vous trouverez de plus amples détails dans l'appli.

REMARQUE

Habituellement, une batterie entièrement chargée doit conserver sa charge pendant 120 à 180 jours en mode veille. Rappelez-vous de charger la batterie après chaque utilisation. Le fait de complètement vider la batterie peut endommager la batterie de manière permanente. L'électronique à l'intérieur de la batterie enregistre l'état de charge-déchargement de la batterie; un dommage causé par un déchargement trop important ou trop faible ne sera pas couvert par la garantie limitée.

⚠ AVERTISSEMENT

N'essayez pas de démonter la batterie. Risque d'incendie. Il n'y a pas d'éléments pouvant être réparés par l'utilisateur.

⚠ AVERTISSEMENT

Ne conduisez pas lorsque la température est en-dehors de températures de fonctionnement de l'appareil (voir spécifications) car une température basse/élevée limitera la puissance/le couple maximum. Cela pourrait engendrer des blessures ou des dommages matériels à cause de glissements ou de chutes.

12 Spécifications

	Élément	Paramètres N4M350
Dimensions	Unité	22.7×11.0×24.4 in (577×280×620 mm)
	Emballage	23.4×18.1×13.2 in (595×460×335 mm)
Poids	Charge utile	55–220 lbs (25–100 kg)
	Net	35.9 lbs (16.3 kg)
Conducteur	Âge recommandé	16–60 ans
	Taille requise	4'3"–6'6" (130–200 cm)
Paramètres de l'appareil	Vitesse max.	12.5 mph (20 km/h)
	Distance habituelle ^[1]	22 miles (35 km)
	Pente max.	15°
	Terrain traversable	Trottoir, terre dure, pentes < 15°, obstacles < 1 cm (0.4 pouces), trous < 3 cm (1.2 pouces)
	Température de fonctionnement	14–104°F (-10–40°C)
	Température de stockage	-4–122°F (-20–50°C)
	Protection IP	IP54
Batterie	Durée de chargement	4 heures
	Tension nominale	51 V DC
	Tension de chargement max.	58.8 V DC
	Température de chargement	32–104°F (0–40°C)
	Capacité nominale	329 Wh
	Puissance de décharge continue ^[2]	1530 W
Moteurs	Système de gestion de la batterie	Surtempérature, sous-tension, court circuit, protection contre la surchauffe. Veille automatique et allumage automatique.
	Puissance nominale	400×2 W
	Puissance max.	800×2 W

[1] Distance habituelle: testée avec une conduite à pleine puissance. 70 kg (154 livres), 25°C (77°F), à une vitesse moyenne sur un trottoir de 15 km/h (9,3 miles/h).

[2] Puissance de décharge continue: testée en pleine puissance à 25°C (77°F). La valeur change en fonction de la température et de la capacité restante de la batterie. Par exemple, la puissance de décharge continue tombe à environ 80% de la valeur maximale à une capacité de batterie restante de 10%, et la décharge continue tombe à environ 70% de la valeur maximale à 0°C (32°F).

Chargeur	Modèle numéro	HT-A10-120W-58.8V
	Fabricant	ChingMi(Beijing)Technology Co.,Ltd.
	Fournisseur	ChingMi(Beijing)Technology Co.,Ltd.
	Puissance nominale	120 W
	Tension d'entrée	100-240 VAC
	Tension de sortie	58.8 VDC
	Courant de sortie	2 A
	Température de charge	32–104°F (0–40°C)
Conformité	CE, RoHS, REACH, UL, FCC, IC, CCC, KC	
Télécommande	Numéro de modèle	N4MZ68
	Tension nominale	3.7 VDC
	Tension d'entrée	5 VDC
	Température de fonctionnement	14–122°F (-10°C–50°C)
	Température de stockage	14–113°F (-10°C–45°C)
	Capacité de la batterie	680 mAh

13 Certifications

Ce produit a été testé et a passé l'ANSI/CAN/UL-2272.

La batterie est conforme à NU/DOT 38.3

Déclaration de conformité avec la Federal Communications Commission (FCC) pour les Etats-Unis

Cet appareil est conforme avec la partie 15 des règles de la FCC. Son fonctionnement est soumis aux deux conditions suivantes: (1) Cet appareil ne peut pas causer d'interférence nuisible, et (2) cet appareil doit accepter toute interférence reçue, y compris une interférence causée par un fonctionnement non souhaité.

REMARQUE

Cet équipement a été testé et s'est avéré conforme aux limitations pour un appareil numérique de classe B, en vertu de la partie 15 des règles de la FCC. Ces limitations sont conçues pour apporter une protection raisonnable contre une

Cet équipement génère, utilise et peut émettre une énergie de radiofréquence et, s'il n'est pas installé et utilisé conformément aux instructions, peut causer une interférence nuisible aux communications radio. Il n'y a toutefois aucune garantie que cette interférence ne se produira pas dans une installation particulière. Si cet équipement cause une interférence nuisible pour la réception de la radio ou de la télévision, ce qui peut être déterminé en éteignant et en allumant l'équipement, l'utilisateur est encouragée à essayer de corriger l'interférence en prenant une ou plusieurs des mesures suivantes:

—Réorienter ou déplacer l'antenne réceptrice.

—Augmenter la séparation entre l'équipement et le récepteur.

—Connecter l'équipement à une prise ou sur un circuit différent(e) de celle/celui sur lequel/laquelle le récepteur est connecté.

—Demandez l'aide du distributeur ou d'un technicien radio/télé.

Cet équipement est conforme aux limitations d'exposition aux radiations énoncées pour un environnement non contrôlé.

Déclaration de conformité à Industry Canada (IC) pour le Canada

Cet appareil est conforme à l'exemption de licence de la(des) norme(s) RSS d'Industry Canada. Son fonctionnement est soumis aux deux conditions suivantes: (1) cet appareil ne peut pas causer d'interférence, et (2) cet appareil doit accepter toute interférence, y compris une interférence causée par un fonctionnement non souhaité de l'appareil.

CAN ICES-3 (B)/NMB-3(B)

Ninebot n'est pas responsable de tout changement ou de toute modification qu'elle n'a pas expressément accepté(e). De telles modifications pourraient annuler l'autorisation de l'utilisateur à faire fonctionner l'équipement.

Segway S-PLUS (modèle N4M350)

FCC ID: 2ALS8-NB5213

IC: 22636-NB5213

Télécommande (modèle N4MZ68)

FCC ID: 2ALS8-NBPLUS

IC: 22636-NBPLUS

14 Marque commerciale et déclaration légale

Segway est une marque de Segway Inc., enregistrée aux États-Unis et dans d'autres pays ; Ninebot est une marque commerciale de Ninebot (Tianjin) Tech Co. Ltd., enregistrée aux États-Unis et dans d'autres pays ; Android, Google Play et le logo Google Play sont des marques commerciales de Google Inc.; Apple et le logo d'Apple sont des marques commerciales d'Apple Inc., enregistrées aux États-Unis et dans d'autres pays. App Store est une marque de service d'Apple Inc., enregistrée aux États-Unis et dans d'autres pays. Les propriétaires respectifs se réservent les droits découlant de leurs marques commerciales auxquelles il est fait référence dans ce manuel.

Le Segway S-PLUS est couvert par les brevets adéquats. Pour des informations sur les brevets, rendez-vous sur.

Nous avons tenté d'inclure des descriptions et des instructions pour toutes les fonctions du Segway S-PLUS au moment de l'impression. Cependant, en raison de l'amélioration constante des fonctionnalités de l'appareil et des modifications de conception, votre Segway S-PLUS peut différer légèrement de celui présenté dans ce document. Visitez l'App Store d'Apple (iOS) ou le Google Play Store (Android) pour télécharger et installer l'appli.

Veillez noter qu'il y a plusieurs modèles Segway et Ninebot avec différentes fonctions, et que certaines des fonctions mentionnées ici peuvent ne pas s'appliquer à votre unité. Le fabricant se réserve le droit de modifier la conception et la fonctionnalité du Segway S-PLUS ainsi que la documentation sans notification préalable.

© 2019 Ninebot (Beijing) Tech Co. Ltd. Tous droits réservés.

15 Contact

Contactez-nous si vous avez des problèmes de conduite, de maintenance et de sécurité ou des erreurs/défaillances avec votre Segway S-PLUS.

Amérique:

Segway Inc.

14 Technology Drive, Bedford, NH 03110, États-Unis

Tél : 1-603-222-6000

Fax: 1-603-222-6001

Numéro vert: 1-866-473-4929

E-mail ventes: customeroperation@segway.com

E-mail entretien: technicalsupport@segway.com

Site Web: www.segway.com

Europe, Moyen-Orient et Afrique:

Segway Europe B.V.

Hogehilweg 8, 1101CC, Amsterdam, Pays-Bas

E-mail entretien: service@segway.eu.com

Site Web: www.segway.com

APAC:

Ninebot Inc.

E-mail ventes: segwayapac@segway.com

E-mail entretien: segwayasia@segway.com service@ninebot.com

Site Web: www.segway.com www.ninebot.com

Ayez le numéro de votre Segway S-PLUS à disposition lorsque vous contactez Segway.

Vous pouvez trouver votre numéro de suivi sur la plaque de protection sous votre Segway S-PLUS ou dans l'appli sous Plus de paramètres (More Settings) -> Informations de base (Basic Information).

Annexe 1: Utilisation de la caméra (vendue séparément)

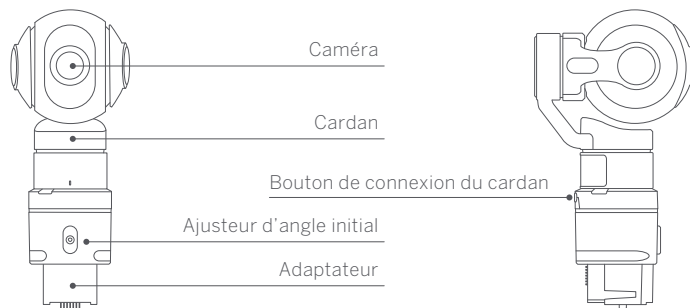

Caméra

Prise de photos et de vidéos ; images grand angle ; télécommande ; prévisualisation en temps réel et transmission avec l'appli ; vidéo de haute qualité à 1920*1080/60fps ; compatible avec une carte TFlash (Micro-SD) .



Cardan

Stabilisateur à trois axes haute précision.



Adaptateur

Montez la caméra sur votre Segway S-PLUS et ajustez l'angle initial.



Scannez le code QR pour de plus amples informations

Avec la caméra, votre Segway S-PLUS peut prendre des photos et des vidéos. Utilisez votre Segway S-PLUS comme une caméra de drone près du sol pour prendre des photos et des vidéos attrayante en pleine action.

En mode par défaut, utilisez la télécommande pour conduire votre Segway S-PLUS, prenez des photos et des vidéos. Vous pouvez faire en sorte que la caméra suive la télécommande de manière intelligente, ou fixer la caméra dans un sens spécifique tandis que votre Segway S-PLUS se déplace.

Il y a encore bien d'autres choses amusantes à découvrir. Allez vous procurer un photographe personnel !

Annexe 2: Utilisation de votre caméra Segway S-PLUS +



1. Conduisez votre Segway S-PLUS en mode contrôle à distance pour des photos et vidéos en temps réel, ou laissez votre Segway S-PLUS se conduire lui-même en mode suivi.

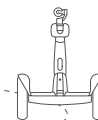
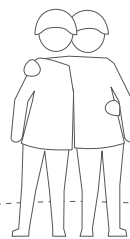

2. Prise de trajet: en utilisant les fonctions avancées de l'appli, l'utilisateur peut manuellement établir un trajet, ou enregistrer automatiquement un trajet en conduisant le Segway S-PLUS ou en utilisant la télécommande pour conduire le Segway S-PLUS. Faites-le ensuite reprendre le trajet et enregistrez une vidéo incroyable.

SEGWAY S-PLUS

BEDIENUNGSANLEITUNG



Le fabricant se réserve le droit de faire des modifications sur le Segway S-PLUS, de mettre à jour le logiciel, ainsi que ce manuel, à tout moment. Rendez-vous sur www.segway.com pour télécharger les derniers contenus utilisateur. Vous devez installer l' appli pour suivre le tutoriel nouveau conducteur, activer votre Segway S-PLUS et obtenir les dernières mises à jour et instructions de sécurité.

www.segway.com

Übersetzung der originalen Anleitung
Besuchen Sie www.segway.com, um das Sicherheitsvideo anzusehen.

Inhalt

1. Fahrsicherheit	02
2. Packliste	04
3. Diagramm	05
4. Zusammenbau Ihres Segway S-PLUS	07
5. Erste Fahrt	08
6. Laden	09
7. Ablagefach	09
8. Fahren lernen	10
9. Warnung	12
10. Funktionen	14
11. Wartung	16
12. Spezifikationen	17
13. Warenzeichen und rechtliche Hinweise	18
14. Kontakt	19
Anhang 1: Verwendung der Kamera (separat erhältlich)	20
Anhang 2: Verwenden des Segway S-PLUS + Kamera	21

Vielen Dank für Ihre Entscheidung für den Segway S-PLUS

Vielen Dank für die Wahl des Segway S-PLUS. Ihr Segway S-PLUS ist sowohl ein leistungsfähiges, ferngesteuertes, elektrisches Ausbalanciergerät als auch ein persönliches Freizeitfahrzeug.

Genießen Sie die vielen Funktionen Ihres Segway S-PLUS, welcher durch unsere innovative HF-Ortungstechnologie und die Fernsteuerung betrieben wird. Ihr Segway S-PLUS lässt sich einfach und sicher kontrollieren. Viel Spaß damit!

Sie können auch eine Gelenkkamera kaufen, um auf Ihrem Segway S-PLUS atemberaubende Fotos und Videos aufzunehmen.

Genießen Sie Ihre Fahrt!

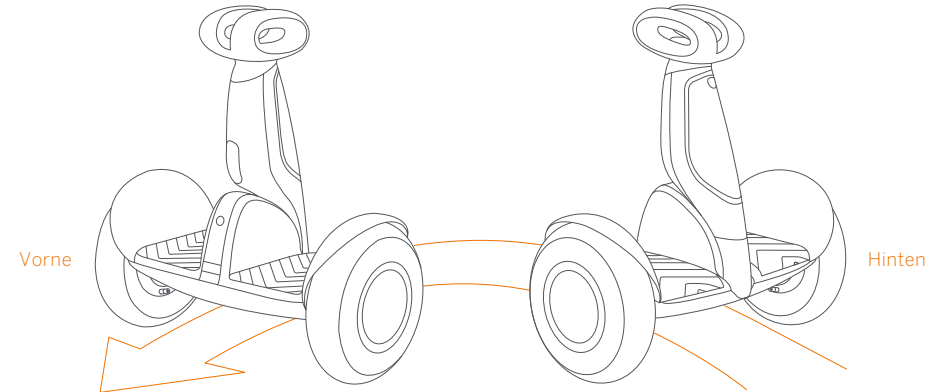

▲ WARNUNG!

Betreten und verlassen Sie den Segway S-PLUS stets über die Rückseite. Es besteht sonst die Gefahr von Stürzen und/oder Kollisionen, da dann die Lenkrichtung umgekehrt ist.

1 Fahrsicherheit

1. Beim Segway S-PLUS handelt es sich um ein Freizeitprodukt. Um die Fahrfähigkeiten zu beherrschen, müssen Sie üben. Weder Ninebot Inc. noch Segway Inc. ist für jegliche Verletzungen oder Schäden verantwortlich, die durch die Unerfahrenheit eines Fahrers oder die Nichtbeachtung der Anweisungen in diesem Dokument verursacht wurden.
2. Bitte beachten Sie, dass Sie das Risiko reduzieren können, indem Sie alle Anweisungen und Warnungen in dieser Anleitung befolgen, aber nicht alle Risiken ausschließen können. Bedenken Sie während der Fahrt auf dem Segway S-PLUS stets, dass, im Falle von Kollisionen oder Stürzen oder bei einem Kontrollverlust, eine Verletzungs- oder Lebensgefahr besteht. Halten Sie sich beim Fahren in öffentliche Räumen stets an die örtlichen Gesetze und Vorschriften. Wie bei anderen Fahrzeugen ist bei höheren Geschwindigkeiten ein längerer Bremsweg erforderlich. Ein plötzliches Abbremsen auf glatten Flächen könnte zu Radschlupf, zu einem Gleichgewichtsverlust oder zu Stürzen führen. Seien Sie vorsichtig und halten Sie beim Fahren stets einen Sicherheitsabstand zwischen Ihnen und anderen Personen oder Fahrzeugen ein. Seien Sie wachsam und verlangsamen Sie das Tempo, wenn Sie unbekannte Bereiche befahren.
3. Tragen Sie beim Fahren stets einen Helm. Verwenden Sie einen zugelassenen Fahrrad- oder Skateboardhelm, der ordnungsgemäß sitzt, über einen Kinnriemen verfügt und die Rückseite Ihres Kopfes schützt.
4. Versuchen Sie Ihre erste Fahrt nicht in einem Bereich, in dem sich Kinder, Fußgänger, Haustiere, Fahrzeuge, Fahrräder oder andere Hindernisse und potenzielle Gefahren befinden.
5. Achten Sie auf Fußgänger, indem Sie Ihnen stets den Vorrang gewähren. Überholen Sie nach Möglichkeit immer links. Halten Sie sich, wenn Sie einem Fußgänger von vorne nähern, stets rechts und verlangsamen Sie Ihr Tempo. Vermeiden Sie das Aufschrecken von Fußgängern. Wenn Sie sich von hinten nähern, müssen Sie sich bemerkbar machen und Ihr Tempo auf Schrittgeschwindigkeit verlangsamen. Bitte befolgen Sie bei allen anderen Situationen die örtlichen Gesetze und Vorschriften.
6. Halten Sie sich, an Orten an denen keine Gesetze und Vorschriften für selbstausgleichende Elektrofahrzeuge bestehen, an die in dieser Anleitung beschriebenen Sicherheitsrichtlinien. Weder Ninebot Inc. noch Segway Inc. ist verantwortlich für Sachschäden, Personenschäden/Todesfälle, Unfälle oder Rechtsstreitigkeiten, die durch Missachtung der Sicherheitshinweise verursacht werden.
7. Erlauben Sie niemandem, allein mit Ihrem Segway S-PLUS zu fahren, wenn diese Personen nicht diese Anleitung sorgfältig gelesen, das Sicherheitsvideo angesehen und die "Neuer Fahrer"-Anleitung in der App befolgt hat. Die Sicherheit neuer Fahrer liegt in Ihrer Verantwortung. Helfen Sie neuen Fahrern, bis diese mit dem Grundbetrieb des Segway S-PLUS vertraut sind. Vergewissern Sie sich, dass jeder neue Fahrer einen Helm und sonstige Schutzausrüstung trägt.
8. Prüfen Sie vor jeder Fahrt auf lose Befestigungselemente, beschädigte Bauteile und niedrigen Reifendruck. Wenn der Segway S-PLUS abnormale Geräusche produziert oder einen Alarm signalisiert, müssen Sie die Fahrt sofort abbrechen. Ermitteln Sie die Fehlerursache für Ihren Segway S-PLUS über die App und rufen Sie Ihren Händler/Vertriebspartner an.
9. Seien Sie wachsam! Halten Sie sowohl den Vorder- als auch den Hinterbereich Ihres Segway S-PLUS so weit wie möglich im Auge — Ihre Augen sind Ihr bestes Hilfsmittel, um Hindernissen und rutschige Flächen (einschließlich, aber nicht beschränkt auf, nassem Boden, losem Sand, losem Kies und Eis) zu vermeiden.
10. Um das Verletzungsrisiko zu verringern, müssen Sie alle „ACHTUNGS“ und „WARNUNGS“-Hinweise in diesem Dokument lesen und befolgen. Fahren Sie nicht mit einer gefährlichen Geschwindigkeit. Unter keinen Umständen sollten Sie auf Straßen mit Kraftfahrzeugen fahren. Der Hersteller empfiehlt, dass der Fahrer zwischen 16-60 Jahren alt ist. Befolgen Sie zu jeder Zeit diese Sicherheitshinweise:
 - A. Zu den Personen, die den Segway S-PLUS nicht fahren sollten, gehören:
 - i. Jeder, der unter Alkohol- oder Drogeneinfluss steht.
 - ii. Jeder, der an einer Krankheit leidet, die bei anstrengenden körperlichen Aktivitäten eine Gefährdung darstellt.
 - iii. Jeder, der Probleme mit dem Gleichgewicht oder mit motorischen Fähigkeiten hat, die seine Fähigkeit zum Beibehalten des Gleichgewichts beeinträchtigen.
 - iv. Jeder, dessen Größe oder Gewicht außerhalb der angegebenen Grenzen liegt (siehe Spezifikationen).
 - v. Schwangere Frauen.
 - B. Fahrer unter 18 Jahren sollten nur unter der Aufsicht eines Erwachsenen fahren.
 - C. Halten Sie sich bei der Fahrt an die örtlichen Gesetze und Vorschriften. Fahren Sie nicht an Orten, an denen dies durch örtliche Gesetze verboten ist.
 - D. Um sicher zu fahren, müssen Sie in der Lage sein, alles was vor Ihnen liegt deutlich zu erkennen und Sie müssen für andere gut sichtbar sein.
 - E. Fahren Sie nicht im Schnee, im Regen oder auf Straßen, die nass, schlammig, eisig sind oder aus irgendeinem Grund rutschig sind. Fahren Sie nicht über Hindernisse (Sand, loser Kies oder Stöcke). Dies könnte zu einem Verlust des Gleichgewichts oder der Traktion und somit zu einem Sturz führen.
 - F. Vermeiden Sie plötzliches Beschleunigen oder Verlangsamen. Beschleunigen Sie nicht, wenn der Segway S-PLUS zurückkippt oder ein Alarm ertönt. Versuchen Sie nicht, den Geschwindigkeitsbegrenzer zu überschreiben.
11. Versuchen Sie nicht, Ihren Segway S-PLUS aufzuladen, wenn das Ladegerät oder die Steckdose nass ist.
12. Wie bei allen elektronischen Geräten, müssen Sie zum Aufladen einen Überspannungsschutz verwenden, um Ihren Segway S-PLUS vor Schäden durch Stromstöße und Spannungsspitzen zu schützen. Verwenden Sie ausschließlich das mitgelieferte Segway-Ladegerät. Verwenden Sie kein Ladegerät von einem anderen Produkt.
13. Verwenden Sie nur Ninebot oder Segway zugelassene Ersatz- und Zubehörteile. Nehmen Sie keine Änderungen an Ihrem Segway S-PLUS vor. Änderungen an Ihrem Segway S-PLUS könnten den Betrieb des Segway S-PLUS beeinträchtigen oder zu schweren Verletzungen und/oder Beschädigungen führen und zum Erlöschen der Garantie führen.
14. Setzen Sie sich nicht auf die Lenkstange. Dies könnte zu schweren Verletzungen und/oder Schäden an Ihrem Segway S-PLUS führen.

2 Packliste

Lenkstange
(integriertes HF-Ortungssystem)

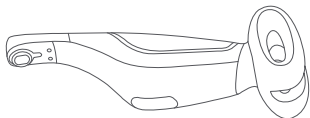

Mainframe

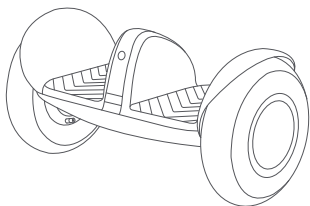

Kamera

Ihr persönlicher
Fotograf!

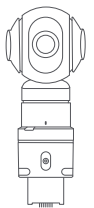

Kamera separat erhältlich.

Prüfen Sie beim Auspacken Ihres Segway S-PLUS bitte, ob die oben genannten Artikel im Paket enthalten sind. Wenn irgendwelche Komponenten fehlen, wenden Sie sich bitte an Ihren Händler/Vertriebspartner oder das nächstgelegene Servicecenter (siehe Kontaktliste in der Bedienungsanleitung). Nachdem Sie überprüft haben, dass alle Komponenten vorhanden und in einem guten Zustand sind, können Sie Ihren neuen Segway S-PLUS zusammenbauen.

Bitte bewahren Sie den Karton und die Verpackungsmaterialien auf, falls Sie Ihren Segway S-PLUS in der Zukunft versenden müssen. Schalten Sie Ihren Segway S-PLUS immer aus und ziehen Sie das Ladekabel aus der Steckdose, bevor Sie ihn zusammenbauen. Zubehör montieren oder einen Reinigungsvorgang durchführen.

Benutzermaterialien



Zubehörbox



Zubehör in der Box

M5 Schrauben x2 Kappe x1 Sechskantschlüssel x1 Ventilschaftverlängerung x1



Fernsteuerung x1



USB-Ladekabel x1

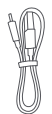

Ladegerät x1

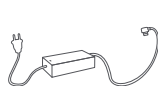

3 Diagramm

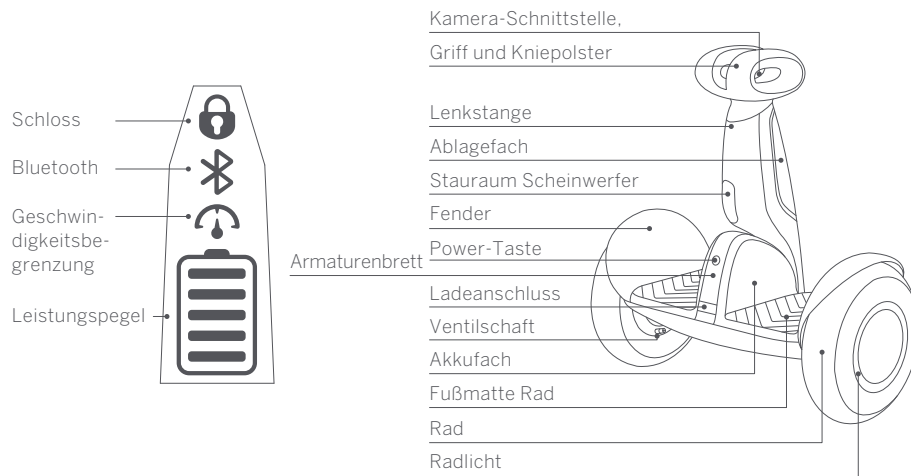

	Power-Taste	EIN/AUSSCHALTEN. Der Segway S-PLUS schaltet sich nach 10 Minuten im Leerlauf oder wenn er mehr als 30 Sekunden (horizontal) liegt automatisch AUS.
	Sperre	Aktivieren Sie den Sperrmodus über die App. Der Segway S-PLUS und das Gerät auf dem die App läuft vibrieren und lösen einen Alarm aus, wenn jemand den Segway S-PLUS bewegt. Wenn die Fernsteuerung eingeschaltet ist und sich innerhalb der Reichweite (20 Meter) des Segway S-PLUS befindet, dann gibt sie ebenfalls einen Alarm aus.
	Bluetooth	Wenn die App mit dem Segway S-PLUS verbunden ist, leuchtet dieses Symbol stetig. Wenn Bluetooth aktiviert ist - aber nicht mit einem Smartphone verbunden ist - blinkt dieses Symbol.
	Geschwindigkeitsbegrenzung	Aktivierung und Anpassung der Geschwindigkeitsbegrenzung über die App. Wenn das Symbol leuchtet, ist der Geschwindigkeitsbegrenzungsmodus aktiviert. Diese Geschwindigkeitsbegrenzung kann in der App angepasst werden. Wenn Sie sich der Geschwindigkeitsbegrenzung nähern, kippt der Segway S-PLUS zurück. Wenn Sie die Geschwindigkeitsbegrenzung erreichen, piept der Segway S-PLUS.
	Leistungspegel	Zeigt die verbleibende Akkulaufzeit an. Jeder Block entspricht etwa 20% des Leistungspegels. Wenn der Akku fast leer ist, blinkt dieses Symbol und der Segway S-PLUS gibt einen Signalton aus, der darauf hinweist, dass Sie Ihren Segway S-PLUS aufladen müssen. Ihr Segway S-PLUS wird die maximale Geschwindigkeitsbegrenzung allmählich reduzieren, wenn der Leistungspegel allmählich abnimmt. Bei weniger als 10% wird die Geschwindigkeit auf 10 km/h begrenzt. Verwenden Sie die App, um die verbleibende Leistung und die geschätzte Reichweite anzuzeigen.

Fernsteuerung

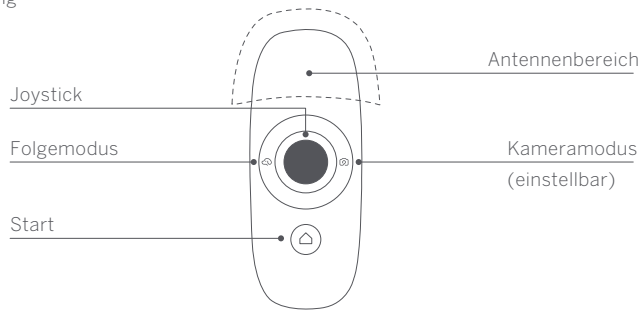

- 1) Stromschalter. Drücken Sie kurz die Start-Taste, um die Fernsteuerung einzuschalten. Drücken Sie lange, um diese auszuschalten. Die Fernsteuerung schaltet sich nach zwei Minuten im Leerlauf aus.
- 2) Start-Modus. Drücken Sie kurz die Start-Taste, um dem Segway S-PLUS an Ort und Stelle zu halten.
- 3) Fernsteuerung Akkuanzeigeleuchte.

> 20% Leistung	Blau	Laden	Rot, intermittierend
< 20% Leistung	Rot	Voll aufgeladen	Blau
< 10% Leistung	Rot, blinkt		
< 5% Leistung	Die Fernsteuerung schaltet sich automatisch aus.		



Home



Joystick

- 1) Bewegen Sie den Joystick, um den Fernsteuerungsmodus einzuschalten. Verwenden Sie die App, um die maximale Fahrzeuggeschwindigkeit einzustellen.



Follow

- 1) Drücken Sie kurz die „Folgemodus“-Taste, um den Folgemodus zu (de-)aktivieren. Verwenden Sie die App, um die Folge-Geschwindigkeit und Strecke (vom Fahrzeug zum Controller) einzustellen.
- 2) Drücken Sie die „Folgemodus“-Taste länger (1 Sek.), um den Joystick zu verwenden, um die Neigungs- und Gierposition der angebrachten Kamera zu steuern.



Camera

- 1) In der App können Sie anpassen, wozu diese Taste dient. Standardmäßig dient Sie zum (De-)Aktivieren des Sperrmodus.
- 2) Wenn eine Kamera erkannt wird, können Sie die Kameramodus-Taste kurz drücken, um ein Foto aufzunehmen. Drücken Sie lange (1 Sek.), um eine Videoaufnahme zu starten, und drücken Sie dann kurz, um die Aufnahme zu beenden. Die Taste blinkt während der Aufnahme blau.

Weitere Informationen finden Sie in der Anleitung der Kamera.

Bei der Verwendung der Fernsteuerung, dürfen Sie den Antennenbereich nicht verdecken; decken Sie den Antennenbereich nicht mit einem Teil Ihres Körpers ab. Schalten Sie die Fernsteuerung aus und verstauen Sie diese im Ablagefach, wenn sie nicht benutzt wird. Bitte beachten Sie, dass die Fernsteuerung im Fahrmodus nicht die Bewegung Ihres Segway S-PLUS kontrollieren kann.

▲ WARNING!

- Die Fernsteuerung enthält eine Li-Ionen-Akku. Befolgen Sie alle Anweisungen in diesem Dokument und auf dem Geräteeikett. Andernfalls besteht die Gefahr von Verletzungen oder Sachschäden durch Feuer, Explosion, Stromschlag und andere Gefahren.
- Der Akku kann nicht durch den Benutzer gewartet/ausgetauscht werden. Kontaktieren Sie Segway (Seite 21), um den Akku zu ersetzen.
- Verwenden Sie nur ein von Ninebot oder Segway zugelassenes Ladekabel. Bitte benutze Sie dieses ordnungsgemäß im Nennbereich.
- Verwenden Sie stets eine Stromversorgung, die die Anforderungen der SELV und IEC60950-1 „Stromquellen begrenzter Leistung“ erfüllt.

4 Zusammenbau Ihres Segway S-PLUS

1. Schieben Sie die Lenkstange auf die Montagehalterung. Führen Sie das Kabel durch das Loch.
2. Richten Sie die Lasche an einem Stecker an der Kerbe am anderen aus. Verbinden Sie die Kabel.
3. Montieren Sie die beiden M5-Schrauben. Ziehen Sie die Schrauben mit dem mitgelieferten Sechskantschlüssel fest.
4. Schalten Sie das Gerät für die Selbstkontrolle ein, um sicherzustellen, dass die Kabel ordnungsgemäß angeschlossen sind. Der Segway S-PLUS piept, wenn das Kabel nicht ordnungsgemäß installiert wurde. Drücken Sie die Kappe auf die Lenkstange, bis sie einrastet.

1

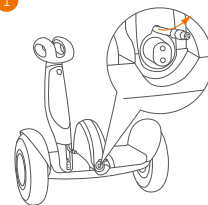

2

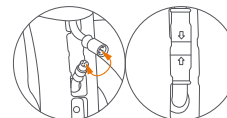

3

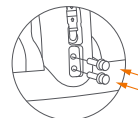

4

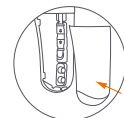

Vergewissern Sie sich, dass die Kabel fest angeschlossen sind.

5 Erste Fahrt



▲ Beim Fahren lernen auf dem Segway S-PLUS bestehen Sicherheitsrisiken. Bevor Sie Ihre erste Fahrt unternehmen, müssen Sie die Sicherheitshinweise lesen und die "Neuer Fahrer"-Anleitung in der App befolgen.

Für Ihre Sicherheit ist der Segway S-PLUS zu diesem Zeitpunkt noch nicht aktiviert und wird nach dem EINSCHALTEN ein paar Mal piepsen.

Bis zur Aktivierung hält der Segway S-PLUS eine sehr niedrige Fahrgeschwindigkeit und Lenkempfindlichkeit ein und sollte daher nicht gefahren werden. Installieren Sie die App auf Ihrem Mobilgerät (mit Bluetooth 4.0 oder höher), verbinden Sie den Segway S-PLUS über Bluetooth und befolgen Sie die App-Anweisungen zum Aktivieren Ihres Segway S-PLUS und zur Durchführung der Trainingsverfahren.

Scannen Sie den QR-Code, um die App herunterzuladen (iOS 8.0 oder höher, Android™ 4.3 oder höher).

- 1 Installieren der App und Registrierung/Anmeldung.

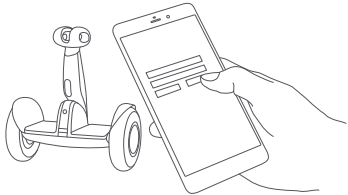

- 2 Schalten Sie den Segway S-PLUS EIN. Das blinkende Bluetooth-Symbol zeigt an, dass der Segway S-PLUS auf eine Verbindung wartet.

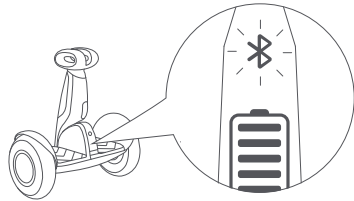

- 3 Klicken Sie auf "Gerät suchen", um eine Verbindung zu Ihrem Segway S-PLUS herzustellen. Der Segway S-PLUS piept, wenn die Verbindung erfolgreich ist. Das Bluetooth-Symbol hört auf zu blinken und leuchtet dauerhaft auf.

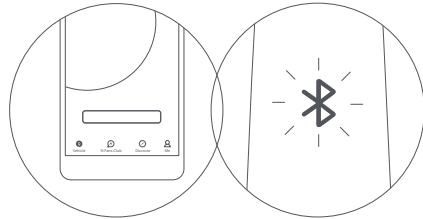

- ▲ Wenn Ihr Segway S-PLUS periodisch einen Alarm ausgibt, müssen Sie die Fahrt abrechnen und (falls verbunden) die App konsultieren, um weitere Details zu erhalten.

6 Laden

▲ Schließen Sie das Ladegerät nicht an, wenn der Ladeanschluss oder das Ladekabel nass ist.

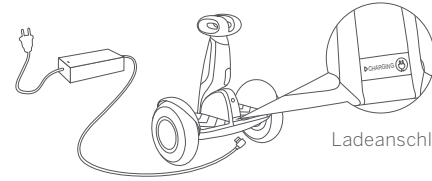

Ladeanschluss



Öffnen Sie die Gummikappe



Stecken Sie den Stecker in die Steckdose ein

Ihr Segway S-PLUS ist vollständig aufgeladen, wenn die LED auf dem Ladegerät von Rot (Ladevorgang) auf grün (Erhaltungsladung) wechselt.

7 Ablagefach

- 1 Öffnen und Schließen: Drücken Sie zum Öffnen zuerst die Taste und ziehen Sie dann die Abdeckung ab; Fügen Sie zum Schließen zuerst die Unterseite der Abdeckung ein und drücken Sie diese dann zu, bis es klickt.
- 2 Verwendung: verstauen Sie die Fernsteuerung oder die Kamera wie abgebildet im Ablagefach. Benutzen Sie den Haltegurt, um den Gegenstand zu sichern.

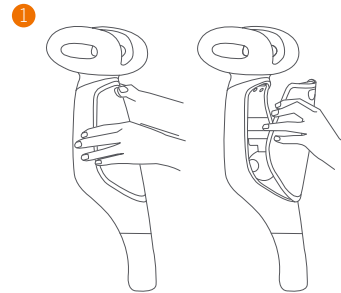

Fernsteuerung

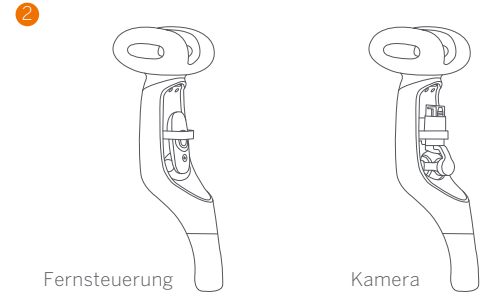

Kamera

Das Ablagefach ist wasserabweisend, aber nicht wasserdicht. Es kann nicht das Eindringen von starkem Regen oder Wasser verhindern.

8 Fahren lernen

⚠️ WARNUNG

Der Fahrer muss zwischen 25-100 kg wiegen und muss 130-200 cm groß sein.

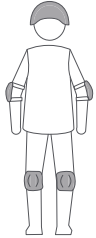

Tragen Sie einen zugelassenen Helm und andere Schutzausrüstung, um mögliche Verletzungen zu minimieren.

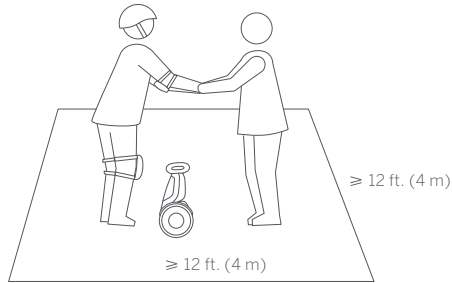

1 Begeben Sie sich zu einem großen offenen Bereich und bitten Sie einen Freund, Sie bei Ihrer ersten Fahrt zu unterstützen.

⚠️ WARNUNG

Betreten und verlassen Sie den Segway S-PLUS stets über die Rückseite.

Nach der Aktivierung führt Sie die App Sie durch die "Neuer Fahrer"-Anleitung. Bitte befolgen Sie die Anweisungen in der App und in dieser Anleitung.

HINWEIS

Sie müssen zuerst die App auf Ihr Mobilgerät herunterladen. Die App führt Sie durch die "Neuer Fahrer"-Anleitung.

Für Ihre Sicherheit wird der Segway S-PLUS bis zum Abschluss der "Neuer Fahrer"-Anleitung die maximale Geschwindigkeit auf 4 km/h begrenzen. Für den ersten Kilometer nach Abschluss der "Neuer Fahrer"-Anleitung wird die Höchstgeschwindigkeit auf 10 km/h begrenzt, danach können Sie den Geschwindigkeitsbegrenzer über die App deaktivieren und die Höchstgeschwindigkeit des Segway S-PLUS erreichen (siehe Spezifikationen).

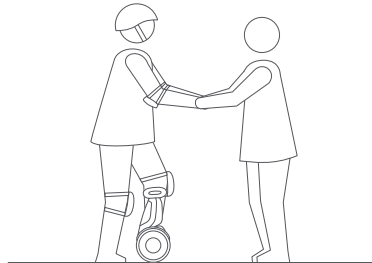

2 Legen Sie einen Fuß leicht auf die Fußmatte, während Sie Ihren anderen Fuß, der Ihr Gewicht trägt, auf dem Boden halten. Drücken Sie mit dem Bein gegen die Lenkstange.

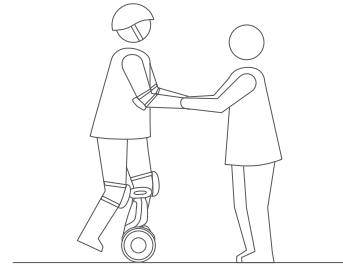

3 Übertragen Sie langsam Ihr Gewicht auf den Segway S-PLUS. Das Gerät wird piepen, um anzuzeigen, dass es sich jetzt im Gleichgewichtsmodus befindet. Steigen Sie langsam mit Ihrem anderen Fuß auf.

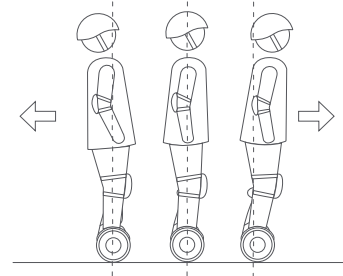

5 Lehnen Sie Ihren Körper sanft vorwärts und rückwärts, um Ihre Bewegung zu kontrollieren.

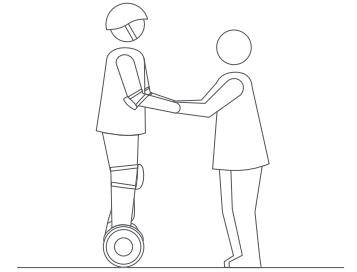

4 Stehen Sie so, dass Ihr Gewicht gleichmäßig auf beide Füßen verteilt ist und Sie entspannt stehen und blicken Sie geradeaus.

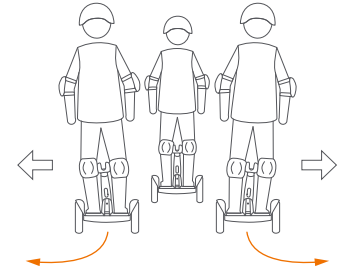

6 Lehnen Sie sich, um sich zu drehen, von links oder rechts gegen die Lenkstange.

9 Warnung

⚠ Sie müssen die Warnungs- und Fahrsicherheitsanweisungen in dieser Anleitung lesen und verstehen, bevor Sie versuchen, mit dem Segway S-PLUS zu fahren. Die Missachtung dieser Warnungen kann zum Tod oder zu schweren Verletzungen führen, durch: Verlust des Gleichgewichts, der Traktion und/oder der Kontrolle; Kollisionen; Stürze.

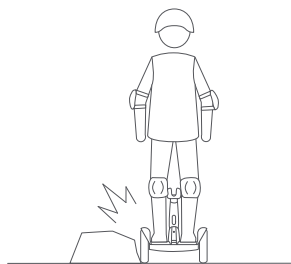

⚠ Vermeiden Sie es, Hindernisse mit dem Reifen/Rad zu berühren.

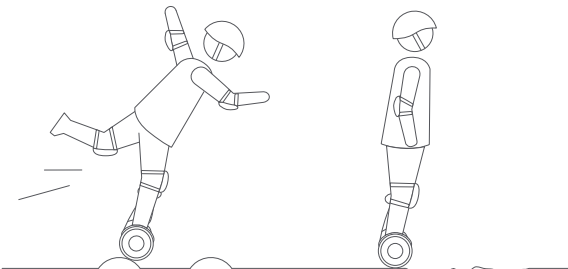

⚠ Halten Sie sich beim Durchqueren von kleinen Unebenheiten oder unebenem Gelände an eine moderate Geschwindigkeit von 3-10 km/h und lassen Sie die Knie gebeugt. Fahren Sie nicht zu langsam oder zu schnell; sonst können Sie die Kontrolle verlieren und stürzen.

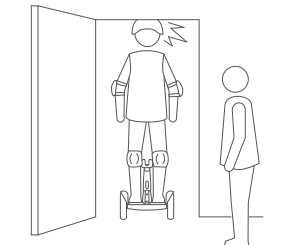

⚠ Achten Sie beim Durchqueren von Türen auf Ihren Kopf.

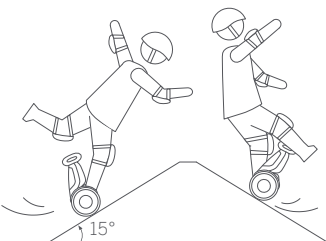

⚠ Vermeiden Sie Steigungen mit einer Neigung über 15°.



⚠ Fahren Sie nicht durch Pfützen oder andere Gewässer. Vermeiden Sie Nässe.

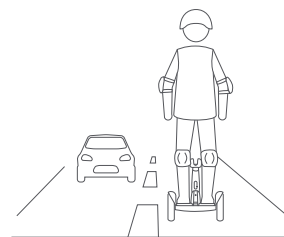

⚠ Fahren Sie nicht auf öffentlichen Straßen, Fernstraßen, Autobahnen oder Wohnstraßen.

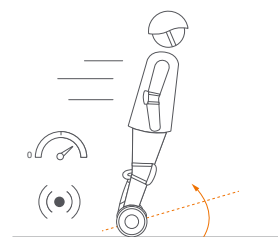

⚠ Beschleunigen Sie nicht, wenn der Segway S-PLUS zurückkippt oder ein Alarm ertönt (Geschwindigkeitsbegrenzung). Versuchen Sie nicht, den Geschwindigkeitsbegrenzer zu überschreiten.

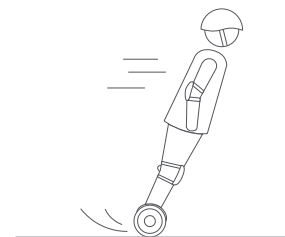

⚠ Vermeiden Sie plötzliches Beschleunigen oder Verlangsamen. Lehnen Sie sich nicht über 5° hinaus und beschleunigen/bremsen Sie nicht mehr als 4 km/h/s.

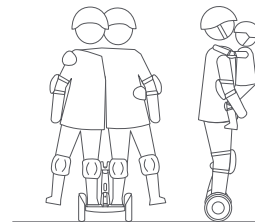

⚠ Der Segway S-PLUS ist nur für einen Fahrer. Fahren Sie nicht zu zweit und transportieren Sie keine Passagiere. Befördern Sie keine Kinder.

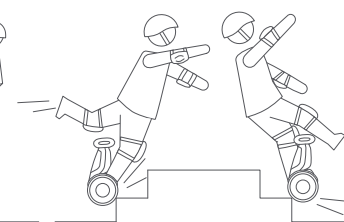

⚠ Fahren Sie nicht über Löcher, Bordsteine, Stufen oder andere Hindernisse.

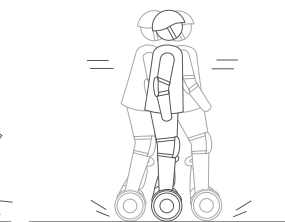

⚠ Schaukeln Sie nicht hin und her und verlagern Sie nicht plötzlich Ihr Gewicht.

⚠️ Warnung

⚠️ Sie müssen die Warnungs- und Fahrsicherheitsanweisungen in dieser Anleitung lesen und verstehen, bevor Sie versuchen, mit dem Segway S-PLUS zu fahren. Die Missachtung dieser Warnungen kann zum Tod oder zu schweren Verletzungen führen, durch: Verlust des Gleichgewichts, der Traktion und/oder der Kontrolle; Kollisionen; Stürze.

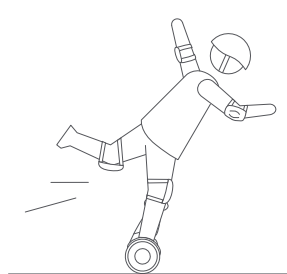

⚠️ Versuchen Sie keine Stunts. Halten Sie stets beide Füße auf den Fußmatten.

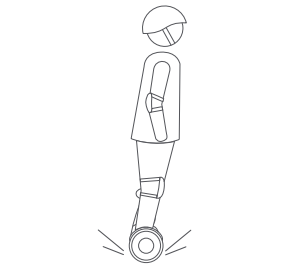

⚠️ Halten Sie stets Bodenkontakt. Springe Sie nicht und versuchen Sie keine Stunts.

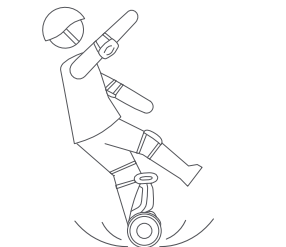

⚠️ Fahren Sie nicht auf rutschigen Flächen (einschließlich, aber nicht beschränkt auf, nassen Boden, losen Sand, lockerem Kies und Eis).

10 Funktionen



Heben

Zu Ihrer Sicherheit wird die Motorleistung abgeschaltet, wenn der Segway S-PLUS im Ausbalanciermodus vom Boden gehoben wird. Wenn der Segway S-PLUS wieder heruntergesetzt wird, setzt der Ausbalancierprozess wieder ein. Heben Sie den Segway S-PLUS nicht an der Stoßstange oder der Mainframe an. Es besteht sonst die Gefahr, dass Sie Ihre Finger/Hände einklemmen oder verletzen. Bitte heben Sie den Segway S-PLUS, wie oben gezeigt, an der Lenkstange an.

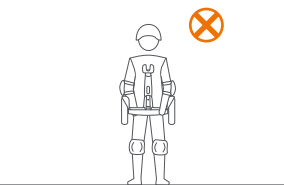

Energiesparmodus

Wenn Ihr Segway S-PLUS eingeschaltet ist, aber kein Fahrer darauf steht, befindet er sich im Energiesparmodus. Steuern Sie den Segway S-PLUS mit der Lenkstange über ebene Flächen. Fahren Sie nicht über Treppen, Schlaglöcher, großflächige, rissige/unebene Oberflächen oder über andere Hindernisse hinweg; Fahren Sie Ihren Segway S-PLUS um das Hindernis herum oder tragen Sie ihn, wie oben angezeigt, über das Hindernis.

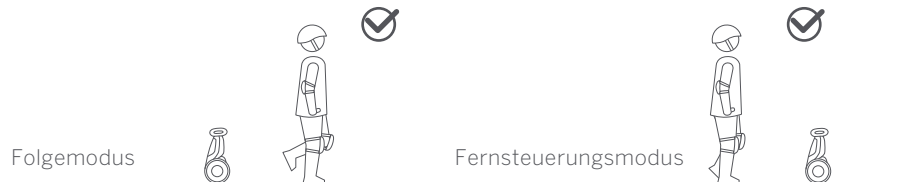

Folgemodus

Wenn Sie nicht fahren möchten, können Sie den Folgemodus verwenden, um Ihren Segway S-PLUS mitzunehmen. Drücken Sie die Folgemodus-Taste auf der Fernsteuerung, um den Folgemodus zu (de-)aktivieren.

Fernsteuerungsmodus

Sie müssen sich nicht unbequem nach unten beugen, um Ihren Segway S-PLUS um Hindernisse zu bewegen. Bewegen Sie den Joystick auf der Fernsteuerung, um Ihren Segway S-PLUS herum zu lenken.

⚠️ WARNUNG!

- Wenn sich Ihr Mobilgerät oder die Fernsteuerung außerhalb der Reichweite befindet, wird der Segway S-PLUS nicht mehr bewegt. Seien Sie jedoch vorsichtig; wenn sich der Segway S-PLUS auf einer Steigung befindet, kann er sich weiterhin bewegen oder sogar die Kontrolle verlieren und schwere Körperverletzungen oder Sachschäden verursachen.
- Verwenden Sie den Folge- oder Fernsteuerungsmodus nicht in überfüllten Bereichen oder an Orten, an denen eine Gefahr für Menschen oder Eigentum besteht. Halten Sie darüber hinaus das Gerät im Fernsteuerungsmodus stets im Sichtfeld.
- Verwenden Sie Ihren Segway S-PLUS nicht, um Menschen, Tiere, Autos oder irgendetwas anderes im Fernsteuerungsmodus zu verfolgen.

HINWEIS

Im Fernsteuerungsmodus beträgt die standardmäßige Höchstgeschwindigkeit 5 km/h, aber Sie können die Höchstgeschwindigkeit in der App anpassen.

11 Wartung

Reinigung und Lagerung Ihres Segway S-PLUS

Verwenden Sie ein weiches, nasses Tuch, um den Mainframe abzuwischen. Schwer entfernbare Schmutz kann mit einer Zahnbürste und Zahnpasta geschrubbt und dann mit einem weichen, feuchten Tuch gereinigt werden. Kratzer auf Kunststoffteilen können mit extra feinem Schleifpapier poliert werden.

HINWEIS

Waschen Sie Ihre Segway S-PLUS nicht mit Alkohol, Benzin, Aceton oder anderen korrosiven/flüchtigen Lösungsmitteln. Diese Substanzen können das Erscheinungsbild und die innere Struktur Ihres Segway S-PLUS beschädigen. Waschen Sie Ihren Segway S-PLUS nicht mit einem Hochdruckreiniger oder einem Hochdruckschlauch.

⚠️ WARNUNG

Stellen Sie vor der Reinigung sicher, dass der Segway S-PLUS AUSGESCHALTET, das Ladekabel getrennt und die Gummikappe am Ladeanschluss fest verschlossen ist. Sonst können Sie Stromschläge erleiden oder elektronischen Bauteile beschädigen.

Lagern Sie Ihren Segway S-PLUS an einem kühlen und trockenen Ort. Lagern Sie ihn nicht für längere Zeit im Freien. Die Einwirkung von Sonnenlicht und (sowohl heißen als auch kalten) Extremtemperaturen beschleunigt den Alterungsprozess der Kunststoffkomponenten und kann die Lebensdauer des Akkus verringern.

Reifendruck

Gewährleisten Sie einen Reifendruck von 45-50 Psi. Pumpen Sie beide Reifen gleichmäßig auf.

Akkupack-Wartung

Lagern oder laden Sie den Akku nicht bei Temperaturen außerhalb der angegebenen Grenzwerte (siehe Spezifikationen). Zerstören Sie den Akku nicht und werfen Sie ihn nicht weg. Beachten Sie die örtlichen Gesetze und Vorschriften für das Recycling und/oder die Entsorgung von Akkus.

Ein gut gepflegter Akku kann auch nach vielen Fahrkilometern noch gut funktionieren. Laden Sie den Akku nach jeder Fahrt auf und vermeiden Sie eine vollständige Entladung des Akkus. Bei Verwendung bei Raumtemperatur (22°C) wird die maximale Akkureichweite und -leistung erreicht; hingegen kann die Verwendung bei Temperaturen unter 0°C die Reichweite und Leistung verringern. Bei -20°C beträgt die Reichweite typischerweise die Hälfte des Wertes bei 22°C. Die Akkureichweite erholt sich, wenn die Temperatur wieder ansteigt. Weitere Details finden Sie in der App.

HINWEIS

Normalerweise sollte ein vollständig aufgeladener Akku die Ladung im Standby-Modus für 120-180 Tage aufrechterhalten. Denken Sie nach jedem Gebrauch daran, den Akku aufzuladen. Eine vollständige Entladung des Akkus kann zu schweren Schäden am Akku führen. Die Elektronik im Akku überwacht den Ladungs-Entladungs-Zustand des Akkus; Schäden durch Überentladung oder Unterentladung werden nicht durch die eingeschränkte Garantie abgedeckt.

⚠️ WARNUNG

Versuchen Sie nicht, den Akku zu zerlegen. Brandgefahr. Keine Teile, die durch den Benutzer gewartet/ausgetauscht werden können.

⚠️ WARNUNG

Fahren Sie nicht, wenn die Umgebungstemperatur außerhalb der Maschinenbetriebstemperatur liegt (siehe Spezifikationen), da niedrige/hohe Temperaturen die maximale Leistung/das maximale Drehmoment begrenzt. Andernfalls kann es zu Verletzungen oder Sachschäden aufgrund von Rutsch- oder Sturzvorfällen kommen.

12 Spezifikationen

	Artikel	N4M350 Parameters
Maße	Einheit	22.7×11.0×24.4 in (577×280×620 mm)
	Verpackung	23.4×18.1×13.2 in (595×460×335 mm)
Gewicht	Nutzlast	55–220 lbs (25–100 kg)
	Netto	35.9 lbs (16.3 kg)
Fahrer	Altersempfehlung	16–60 Jahre
	Erforderliche Größe	4'3"–6'6" (130–200 cm)
Maschinenparameter	Max. Geschwindigkeit	12.5 mph (20 km/h)
	Typische Reichweite ^[1]	22 miles (35 km)
	Max. Steigung	15°
	Durchfahrbares Gelände	Gehweg, feste Waldwege, Hänge <15°, Hindernisse < 1 cm, Spalte <3 cm
	Betriebstemperatur	14–104°F (-10–40°C)
	Lagertemperatur	-4–122°F (-20–50°C)
	IP-Bewertung	IP54
Batterie	Ladezeit	4 Stunden
	Nennspannung	51 VDC
	Max. Ladespannung	58.8 VDC
	Ladetemperatur	32–104°F (0–40°C)
	Nennkapazität	329 Wh
Motoren	Durchentladungsleistung ^[2]	1530 W
	Akkumanagementsystem	Überspannungs-, Unterspannungs-, Kurzschluss- und Überhitzungsschutz. Auto-Ruhemodus und Auto-Aktivierung.
	Nennleistung	400×2 W
	Max. Leistung	800×2 W

[1] Typische Reichweite: getestet während der Fahrt bei voller Leistung, 70 kg Last, 25°C, 15 km/h durchschnittliche Geschwindigkeit auf dem Gehweg.

[2] Durchentladungsleistung: getestet bei voller Leistung bei 25°C. Der Wert ändert sich je nach Temperatur und verbleibender Akkukapazität. Die Durchentladungsleistung sinkt beispielsweise auf ~80% des Maximalwertes bei 10% verbleibender Akkukapazität und die Durchentladungsleistung sinkt bei 0°C auf ~70% des Maximalwertes.

Ladegerät	Modellnummer	HT-A10-120W-58.8V
	Hersteller	ChingMi(Beijing)Technology Co.,Ltd.
	Lieferant	ChingMi(Beijing)Technology Co.,Ltd.
	Nennleistung	120 W
	Eingangsspannung	100-240 V AC
	Ausgangsspannung	58.8 V DC
	Ausgangsstrom	2 A
	Ladetemperatur	32–104°F (0–40°C)
Fernsteuerung	Konformität	CE, RoHS, REACH, UL, FCC, IC, CCC, KC
	Modellnummer	N4MZ68
	Nennspannung	3.7 VDC
	Eingangsspannung	5 VDC
	Betriebstemperatur	14–122°F (-10°C–50°C)
	Lagertemperatur	14–113°F (-10°C–45°C)
Akkukapazität	680 mAh	

13 Warenzeichen und rechtliche Hinweise

Segway ist eine Marke der Segway Inc., die in den USA und anderen Ländern eingetragen ist; Ninebot ist eine Marke von Ninebot (Tianjin) Tech Co. Ltd., die in den USA und anderen Ländern eingetragen ist; Android, Google Play und das Google Play-Logo sind Marken von Google Inc.; Apple und das Apple-Logo sind Marken von Apple Inc., die in den USA und anderen Ländern eingetragen sind. Der App Store ist eine Dienstleistungsmarke von Apple Inc., die in den USA und anderen Ländern eingetragen ist. Die jeweiligen Eigentümer behalten sich die Rechte ihrer, in dieser Bedienungsanleitung erwähnten, Marken vor.

Der Segway S-PLUS ist durch relevante Patente geschützt. Besuchen Sie für weitere Patentinformationen <http://www.segway.com>.

Wir haben versucht, Beschreibungen und Anweisungen für alle Funktionen des Segway S-PLUS zum Zeitpunkt des Drucks aufzunehmen. Aufgrund der ständigen Verbesserung der Produkteigenschaften und Designänderungen kann Ihr Segway S-PLUS jedoch leicht von dem in diesem Dokument beschriebenen abweichen. Besuchen Sie den Apple App Store (iOS) oder den Google Play Store (Android), um die App herunterzuladen und zu installieren.

Bitte beachten Sie, dass es verschiedenen Segway- und Ninebot-Modelle mit verschiedenen Funktionen gibt und einige der hier erwähnten Funktionen nicht für Ihr Gerät zutreffen. Der Hersteller behält sich das Recht vor, das Design und die Funktionalität des/der Segway S-PLUS-Produktes und der -Dokumentation ohne vorherige Ankündigung zu ändern.

© 2019 Ninebot (Beijing) Tech Co. Ltd. Alle Rechte vorbehalten.

14 Kontakt

Kontaktieren Sie uns, wenn Sie Fragen im Zusammenhang mit dem Fahren, der Wartung und der Sicherheit Ihres Segway S-PLUS erleben oder wenn Störungen/Fehlern vorliegen.

Amerika:
 Segway Inc.
 14 Technology Drive, Bedford, NH 03110, Vereinigte Staaten
 Tel : +1-603-222-6000
 Fax: +1-603-222-6001
 Kostenfrei: +1-866-473-4929
 E-Mailadresse Vertrieb: customeroperation@segway.com
 E-Mail Service: technicalsupport@segway.com
 Webseite: www.segway.com

Europa, Mittlerer Osten und Afrika:
 Segway Europe B.V.
 Hogehilweg 8, 1101CC, Amsterdam, The Netherlands
 E-Mail Service: service@segway.eu.com
 Website: www.segway.com

APAC:
 Ninebot Inc.
 E-Mailadresse Vertrieb: segwayapac@segway.com
 E-Mail Service: segwayasia@segway.com service@ninebot.com
 Webseite: www.segway.com www.ninebot.com

Haben Sie bei der Kontaktaufnahme mit Segway Ihre Segway S-PLUS-Seriennummer bereit. Sie finden Ihre Seriennummer auf dem Kufenblech an der Unterseite Ihres Segway S-PLUS oder in der App unter Weitere Einstellungen -> Basis-Informationen.

Anhang 1: Verwendung der Kamera (separat erhältlich)

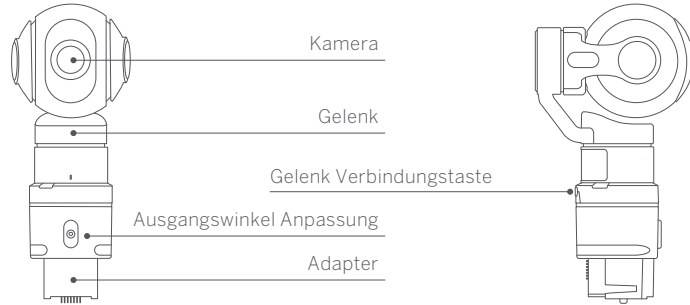

Kamera

Fotos und Videos aufnehmen; Weitwinkelbilder; Fernsteuerung; Echtzeit-Vorschau und Übertragung über die App; Hochwertiges Video bei 1920*1080/60fps; Kompatibel mit TFlash (Micro-SD) -Karte.



Gelenk

Hochpräziser Drei-Achsen-Stabilisator.



Adapter

Befestigen Sie die Kamera auf Ihrem Segway S-PLUS und stellen Sie den Ausgangswinkel ein.



Scannen Sie den QR-Code für weitere Informationen.

In Kombination mit der Kamera kann Ihr Segway S-PLUS Fotos und Videos machen. Benutzen Sie Ihren Segway S-PLUS wie eine Drohnenkamera in der Nähe des Bodens, um ansprechende, aktive Fotos und Videos zu erstellen.

Verwenden Sie im Standardmodus die Fernsteuerung, um Ihr Segway S-PLUS zu fahren und Fotos und Videos aufzunehmen. Sie können die Kamera auch intelligent der Fernsteuerung folgen lassen oder die Kamera mit einer bestimmten Ausrichtung fixieren, während sich Ihr Segway S-PLUS umher bewegt.

Der Spaß ist quasi endlos. Holen Sie sich Ihren persönlichen Fotografen!

Anhang 2: Verwenden des Segway S-PLUS + Kamera

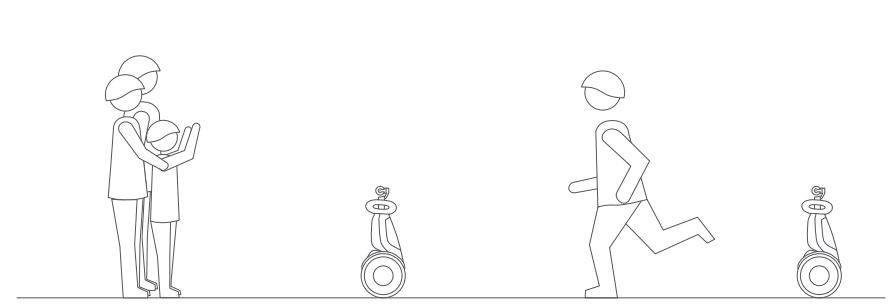

1. Fahren Sie Ihre Segway S-PLUS im Fernsteuerungsmodus für Echtzeit-Fotos und -Videos, oder lassen Sie Ihren Segway S-PLUS im Folgemodus autonom fahren.

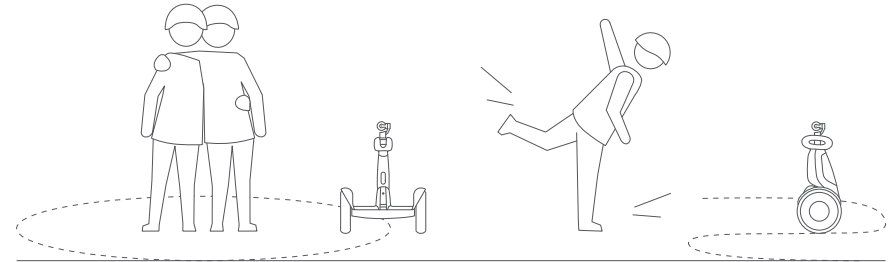

2. Pfad-Aufnahmen: Mit den erweiterten Funktionen der App kann der Benutzer einen Pfad manuell einstellen oder einen Pfad automatisch aufzeichnen, indem er mit dem Segway S-PLUS fährt oder die Fernsteuerung verwendet, um den Segway S-PLUS zu kontrollieren. Dann lässt sich der Pfad einfach nachfahren, um erstaunliche Videos aufzunehmen.

SEGWAY **S-PLUS**

MANUALE DELL'UTENTE



Der Hersteller behält sich das Recht vor, jederzeit Änderungen am Segway S-PLUS vorzunehmen, Firmware-Updates freizugeben und diese Anleitung zu aktualisieren. Besuchen Sie www.segway.com, um die neuesten Benutzermaterialien herunterzuladen. Sie müssen die App installieren, um die "Neuer Fahrer" -Anleitung zu absolvieren, Ihren Segway S-PLUS zu aktivieren und die neuesten Updates und Sicherheitshinweise zu erhalten.

www.segway.com

Traduzione delle istruzioni originali
Vai su www.segway.com Per guardare i video sulla sicurezza.

Contenuti

1. Sicurezza di utilizzo	02
2. Lista dei materiali	04
3. Diagramma	05
4. Montaggio del Segway S-PLUS	07
5. Primo utilizzo	08
6. Caricamento	09
7. Vano portaoggetti	09
8. Imparare a guidarlo	10
9. Avvisi	12
10. Caratteristiche	14
11. Manutenzione	16
12. Specifiche	17
13. Marchio di fabbrica e dichiarazione legale	18
14. Contatti	19
Appendice 1: Utilizzare la fotocamera (venduta separatamente)	20
Appendice 2: Utilizzare la tua Segway S-PLUS + fotocamera	21

Grazie per aver scelto Segway S-PLUS

Grazie per aver scelto il Segway S-PLUS. Il tuo Segway S-PLUS è potente, utilizzabile con telecomando e con dispositivo di equilibrio elettrico e anche un veicolo di divertimento personale.

Goditi le principali caratteristiche del tuo Segway S-PLUS, grazie alla nostra innovativa tecnologia di locazione RF e il telecomando. Il tuo Segway S-PLUS è semplice e sicuro da controllare. Divertiti!

Puoi anche comprare una fotocamera con sospensione cardanica.

Goditi la corsa!

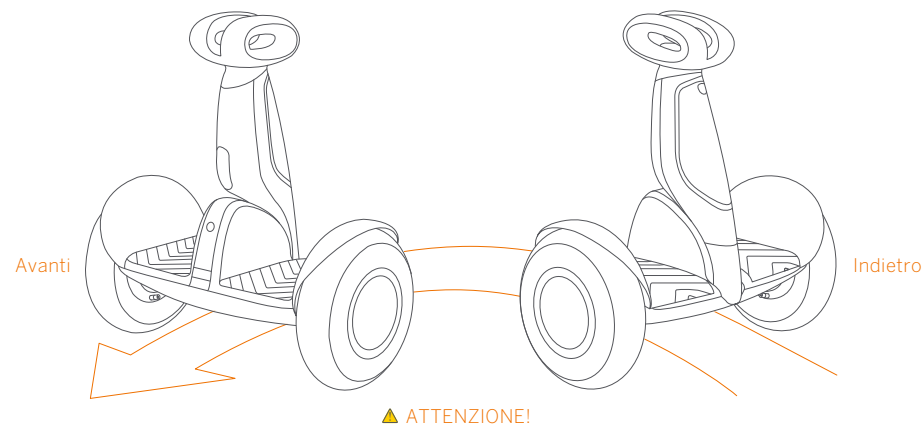

▲ ATTENZIONE!
Salire e scendere sempre dal lato posteriore del Segway S-PLUS. Altrimenti ci sarà il rischio di cadute e/o incidenti perché la direzione di sterzo è opposta.

1 Sicurezza di utilizzo

1. Il Segway S-PLUS è un prodotto di divertimento. Prima di avere familiarità con le capacità di guida bisogna fare pratica. Né Ninebot Inc né Segway Inc. sono responsabili di qualsiasi infortunio o danno causato dall'inesperienza di un utente o causati dalla mancanza dell'osservanza delle istruzioni di questo documento.
2. È necessario comprendere che si ridurrà il rischio seguendo tutte le istruzioni e avvisi presenti in questo manuale, ma non è possibile eliminare completamente il rischio. Ricordarsi che in qualsiasi momento in cui si utilizza il Segway S-PLUS c'è il rischio di infortuni o morte a causa della perdita di controllo, incidenti e cadute. Quando si entra in uno spazio pubblico conformarsi sempre alle leggi e regolamentazioni locali. Come per altri veicoli le velocità più alte richiedono una maggiore distanza di frenata. Frenate improvvise su superfici lisce possono causare lo scivolamento delle ruote, perdita di equilibrio o cadute. Fare attenzione e mantenere sempre distanza di sicurezza tra l'utente e le altre persone o veicoli quando si guida. Fare attenzione e rallentare quando si entra in aree con cui non si ha familiarità.
3. Indossare sempre un casco quando si guida. Usare un casco approvato da bici o skateboard della giusta dimensione con una cinghia sotto mento e in grado di fornire protezione alla nuca.
4. Non tentare di guidare per la prima volta in qualsiasi area in cui si possono incontrare bambini, pedoni, animali, veicoli, biciclette o altri ostacoli potenzialmente pericolosi.
5. Rispettare i pedoni mantenendo sempre la giusta direzione. Passare sulla sinistra quando è possibile. Quando ci si avvicina a un pedone da davanti stare sulla destra e rallentare. Evitare pedoni spaventati, quando li si avvicina da dietro segnalare la propria presenza e rallentare a velocità di camminata quando li si sorpassa. Obbedire alle leggi locali e regolamentazioni se la situazione è diversa.
6. In luoghi in cui non sono presenti leggi e regolamentazioni riguardanti i veicoli auto Lia Chianti elettrici seguire le linee guida di sicurezza presenti su questo manuale. Né Ninebot Inc. né Segway Inc. sono responsabili per qualsiasi danno, infortunio o morte o disputa legale causata dalla violazione delle istruzioni di sicurezza.
7. Non permettere a nessuno di guidare il proprio Segway S-PLUS da soli a meno che non abbiano letto il manuale con attenzione, guardato il video di sicurezza e seguito i tutorial sull'app. La sicurezza dei nuovi utenti è una propria responsabilità. Assistere i nuovi utenti fino a quando non si sentono a proprio agio con le operazioni di base del Segway S-PLUS. Assicurarsi che ogni nuovo utente indossi un casco e altri dispositivi di protezione.
8. Prima di ogni corsa controllare che non ci sia la presenza di parti allentate, componenti danneggiati e pneumatici sgonfi. Se il Segway S-PLUS emette un suono o segnale anormale interrompere immediatamente l'utilizzo. Cercare il difetto tramite la App e chiamare il rivenditore o distributore per la manutenzione.
9. Fai attenzione! Controlla sempre vicino e lontano al tuo Segway S-PLUS, i tuoi occhi sono il miglior strumento per evitare ostacoli e superfici con una bassa trazione (inclusi, ma non limitati a, terreni bagnati, sabbia, ghiaia e ghiaccio).

10. Per ridurre il rischio di infortuni devi leggere e seguire tutte le notifiche di "AVVERTENZA" e "ATTENZIONE" presenti in questo documento. Non guidare a una velocità non sicura. In nessuna circostanza si deve guidare in strade con veicoli motorizzati. Il produttore consiglia agli utenti di avere un'età compresa tra i 16 e i 60 anni. Seguire sempre queste istruzioni di sicurezza:

A. Le persone che non devono guidare il Segway S-PLUS sono:

- i. Chiunque sia sotto influenza di alcol o droghe.
- ii. Chiunque abbia malattie che lo mettono a rischio in caso di attività fisiche stancanti.
- iii. Chiunque abbia problemi di equilibrio o con abilità motorie che interferiscono con le loro abilità di mantenere l'equilibrio.
- iv. Chiunque abbia un'altezza o peso al di fuori dei limiti dichiarati (vedi Specifiche).
- v. Donne incinte.

B. Utenti con un'età inferiore a 18 anni devono guidare sotto il controllo di un adulto.

C. Essere conforme con le leggi e regolamentazioni locali quando si utilizza questo prodotto. Non guidare in situazioni in cui è proibito dalla legge locale.

D. Per guidare in sicurezza bisogna essere in grado di vedere in maniera chiara quello che si trova davanti a sé e bisogna essere in grado di vedere chiaramente gli altri.

E. Non guidare sulla neve, pioggia o su strade bagnate, fangose, ghiacciate o che sono scivolose per qualsiasi altra ragione. Non guidare su ostacoli (sabbia, ghiaia o bastoncini). Farlo causa una perdita di equilibrio o trazione e può causare una caduta.

F. Non accelerare o frenare all'improvviso. Non accelerare quando il Segway S-PLUS torna indietro o sta segnalando un allarme. Non tentare di superare il limite di velocità.

11. Non tentare di caricare il Segway S-PLUS nel caso il caricatore o l'alimentatore siano bagnati.

12. Come con qualsiasi altro dispositivo elettronico usare un protettore quando si ricarica per aiutare a proteggere il Segway S-PLUS da danni causati dalla fornitura d'elettricità e picchi di voltaggio. Utilizzare solamente il caricatore fornito da Segway. Non usare un caricatore da altri prodotti.

13. Usare solamente parti e accessori approvati da Ninebot o Segway. Non modificare il proprio Segway S-PLUS. Le modifiche al proprio Segway S-PLUS possono interferire con le operazioni del Segway S-PLUS e possono causare infortuni e/o danni e annullare la Garanzia limitata.

14. Non sedersi sullo sterzo. Farlo potrebbe causare seri infortuni e/o danni al proprio Segway S-PLUS.

2 Lista dei materiali

Barra dello sterzo
(Sistema di rilevamento integrato RF)

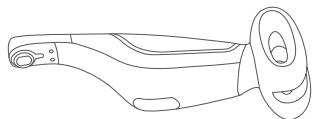

Struttura principale

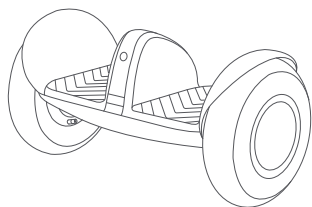

Fotocamera

Il proprio fotografo personale!

Fotocamera venduta separatamente.

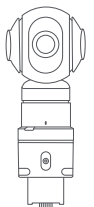

Quando si imballa il proprio Segway S-PLUS verificare che nell'imballaggio siano presenti gli articoli soprammenzionati. Se ci sono componenti mancanti contattare il proprio rivenditore/distributore o il centro servizi più vicino (vedi contatti nel manuale dell'utente). Dopo aver verificato che tutti i componenti siano presenti e in buone condizioni si può montare il nuovo Segway S-PLUS.

Tenere la convenzione e i materiali d'imballaggio in caso ci sia bisogno di spedire il Segway S-PLUS in futuro. Spegnerne sempre il proprio Segway S-PLUS e staccare il cavo del caricatore prima di montare gli accessori o pulirlo.

Materiali dell'utente

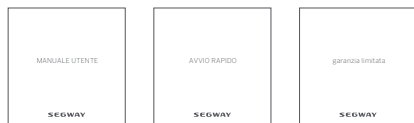

Scatola degli accessori



Accessori presenti nella scatola

M5 Viti x2 Tappi x1 Chiave esagona x1 Estensione della valvola x 1







Telecomando x1 Cavo USB x1 Caricatore x1

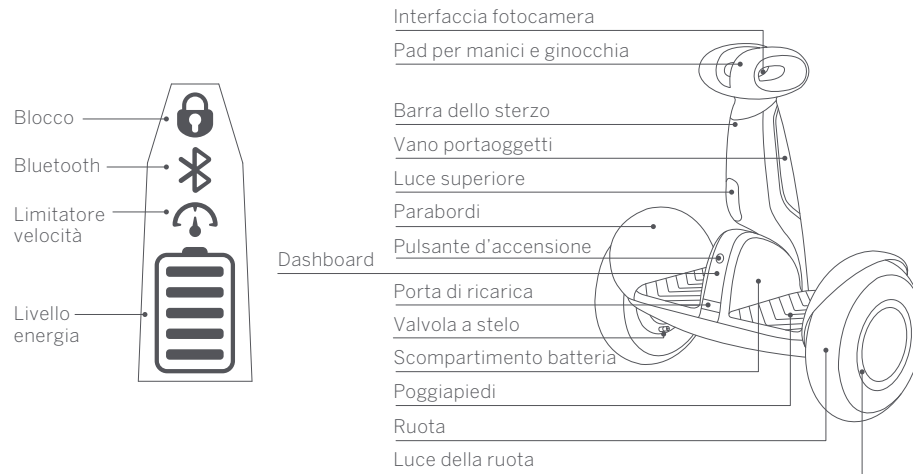

3 Schema



-  **Pulsante d'accensione** Accende e spegne. Il Segway S-PLUS si spegnerà automaticamente quando non si utilizza per 10 minuti o quando è steso orizzontalmente per più di 30 secondi.
-  **Blocco** Abilita la modalità blocco tramite l'App. Il Segway S-PLUS e l'app vibreranno ed emetteranno un suono d'allarme se qualcosa si muove. Il controllo remoto emetterà un segnale se è azionato all'interno del suo raggio (20 metri).
-  **Bluetooth** Quando l'app è collegata al Segway S-PLUS questa icona si accenderà in maniera continua. Quando il Bluetooth è abilitato, ma non collegato allo smartphone questa icona lampeggerà.
-  **Limite di velocità** Abilita e regola la modalità del limite di velocità tramite l'app. Quando l'icona è accesa la modalità del limite di velocità è attiva. Questo limite di velocità può essere regolato all'interno dell'app. Quando ci si avvicina al limite il Segway S-PLUS emetterà un suono.
-  **Livello energetico** Indica la carica rimanente della batteria. Ogni blocco identifica all'incirca il 20% di carica. Quando la batteria è quasi vuota un'icona lampeggia e il Segway S-PLUS emette un suono che indica che è necessario ricaricare il Segway S-PLUS. Il Segway S-PLUS ridurrà gradualmente il limite di velocità massimo poiché il livello di energia si riduce. Quando è inferiore al 10% la velocità sarà limitata a 10km/h. Usare l'app per vedere l'energia rimanente è una stima di quella restante.

Telecomando

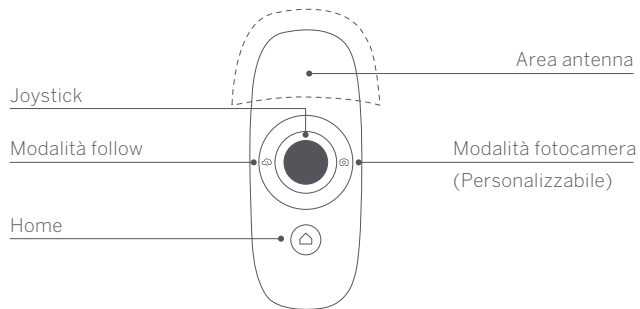

- 1) Interruttore. Premere brevemente per accendere il telecomando. Premere a lungo per spegnere. Il telecomando si spegnerà se non è utilizzato per due minuti.
- 2) Modalità home. Premere brevemente il pulsante Home per informare il Segway S-PLUS di mantenere la posizione.
- 3) Luce d'indicazione della batteria telecomando.

> 20% energia	Blu	In carica Rosso, intermittente
< 20% energia	Rosso	Completamente carico blu
< 10% energia	Rosso lampeggiante	
< 5% energia	Il telecomando si spegne automaticamente.	



Home



Joystick

- 1) Muovi il joystick per accendere la modalità Remote Control. Usare l'app per regolare la velocità massima del veicolo.



Follow

- 1) Premere brevemente il pulsante per abilitare/disabilitare la modalità Follow. Usare l'app per regolare la seguente velocità e distanza (dal veicolo al telecomando).
- 2) Premere a lungo (1 sec) il pulsante modalità follow per usare il joystick per controllare il campo e la posizione della fotocamera.



Fotocamera

- 1) Con l'app è possibile regolare quello che fa questo pulsante. Come opzione preimpostata abilita/disabilita la modalità Lock.
- 2) Quando si rileva una fotocamera premere brevemente per scattare una foto. Premere a lungo (1 secondo) per iniziare a registrare e successivamente premere brevemente per interrompere. Il pulsante lampeggerà di blu quando è in registrazione.
Fare riferimento alle istruzioni della fotocamera per maggiori informazioni.

Quando utilizzi il telecomando non coprire l'area dell'antenna, non coprirlo con nessuna parte del corpo. Spegnerlo il telecomando e tenerlo nel vano portaoggetti non in uso. Tenere presente che il telecomando non regola i movimenti del Segway S-PLUS in modalità Riding.

⚠ATTENZIONE!

- Il telecomando contiene una batteria Li-Ion. Segui tutte le istruzioni in questo documento e sull'etichetta del dispositivo. Altrimenti si rischia di avere infortuni o danni alle proprietà a causa di incendi, esplosioni, folgorazioni e altri pericoli.
- Not sostituibile dall'utente, contattare Segway (pag. 21).
- Usare solamente un cavo di carica approvato Ninebot o Segway. Usare in maniera corretta come descritto.
- Usare sempre una fonte d'energia che soddisfi i requisiti di SELV e IEC60950-1 Fonti di energia limitata.

4 Montaggio del Segway S-PLUS

1. Inserire la barra dello sterzo nel braccio di montaggio e spingere il cavo attraverso il buco.
2. Allineare la presa sul connettore con il cavo sull'altro. Collegare i cavi.
3. Installare le due viti M5. Assicurare con la chiave esagonale inclusa.
4. Accendere l'unità per un controllo autonomia per garantire che i cavi siano collegati in maniera corretta. Il Segway S-PLUS emetterà un suono se il cavo non è installato correttamente. Premere la copertura sulla barra dello sterzo fino a quando non si blocca.

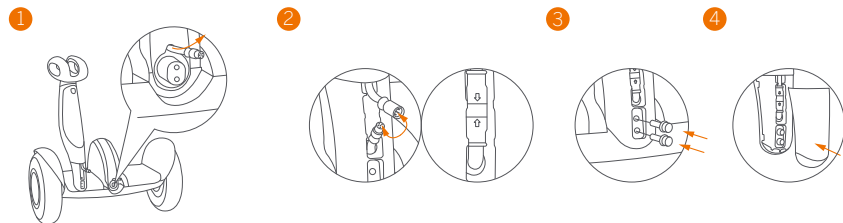

Assicurarsi che i cavi siano collegati in maniera ferma.

5 Primo utilizzo



⚠ Ci sono rischi per la sicurezza quando si impara a guidare il Segway S-PLUS. È necessario leggere le istruzioni di sicurezza e seguire il tutorial per il nuovo utente nell'app prima di usarlo.

Per la propria sicurezza il proprio Segway S-PLUS non è attivato in questo momento ed emetterà un suono intermittente quando acceso.

Fino a quando è attivato il Segway S-PLUS mantiene una velocità e una sensibilità di sterzo molto bassa e non deve essere utilizzato. Installare l'app sul dispositivo mobile (con Bluetooth 4.0 o superiore), collegare il Segway S-PLUS con il Bluetooth e seguire le istruzioni per attivare il Segway S-PLUS e seguire le procedure di formazione.

Scansionare il codice QR e scaricare l'app (iOS 8.0 o superiore, Android™ 4.3 o superiore).

1 Installare l'app e registrarsi.

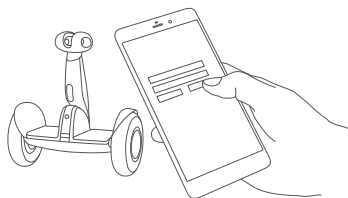

2 Accendere il Segway S-PLUS. Il lampeggiamento dell'icona Bluetooth segnala che il Segway S-PLUS sta cercando di collegarsi.

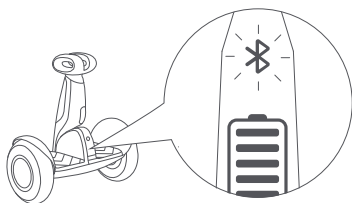

3 Cliccare "Ricerca dispositivo" per collegare il tuo Segway S-PLUS. Il Segway S-PLUS emetterà un suono quando avviene il collegamento. L'icona Bluetooth si fermerà di lampeggiare e rimarrà illuminata.

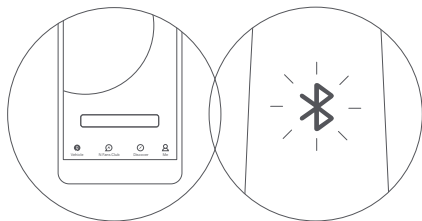

⚠ Se il Segway S-PLUS emette un suono d'allarme intermittente interrompere l'utilizzo e controllare l'app (se connessa) per dettagli.

6 Caricament

⚠ Non collegare il caricatore se la porta di caricamento o il cavo sono bagnati.

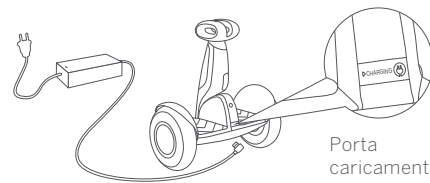

Porta caricamento



Aprire la copertura di gomma



Inserire la spina nella presa

Il Segway S-PLUS è completamente carico quando il LED sul caricatore cambia da rosso (in carica) a verde (carica completa).

7 Vano portaoggetti

1. Apertura e chiusura: per aprire premere prima il pulsante e togliere la copertura, per chiudere inserire la parte finale della copertura e poi premere fino a quando non si sente un clic.
2. Utilizzo: tenere il telecomando o la fotocamera dentro il vano portaoggetti, come mostrato. Usare il laccio di per mantenere l'articolo in sicurezza.

1

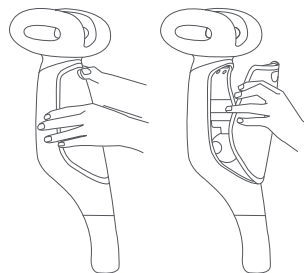

2



Telecomando

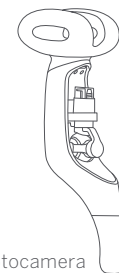

Fotocamera

Il vano portaoggetti è resistente all'acqua, ma non impermeabile. Non è in grado di evitare l'ingresso di pioggia torrenziale o acqua.

8 Imparare a guidarlo

⚠ ATTENZIONE

L'utente deve pesare tra i 25 e i 100 kg e deve essere alto tra i 130 e i 200 cm.



Indossare un casco approvato e altre attrezzature di protezione per limitare i possibili infortuni.

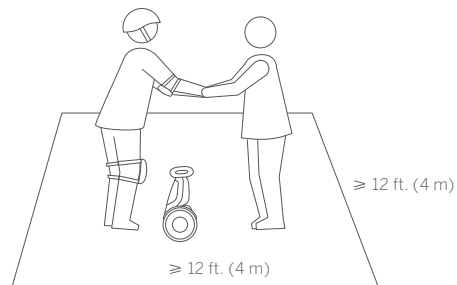

- 1 Andare in uno spazio aperto e chiedere a un amico aiuto per la prima corsa.

⚠ ATTENZIONE

Salire e scendere sempre dalla parte posteriore del Segway S-PLUS.

Dopo l'attivazione l'App guiderà l'utente al tutorial per nuovi utenti. Seguire le istruzioni nell'App su questo manuale.

NOTA

È necessario scaricare la app sul proprio dispositivo mobile. L'app guiderà l'utente attraverso il tutorial per nuovi utenti.

Per la propria sicurezza il Segway S-PLUS limiterà la velocità massima a 4 km/h fino a quando non si completa il tutorial per i nuovi utenti. Per il primo chilometro dopo il completamento del tutorial la velocità massima sarà di 10 km/h dopodiché è possibile disabilitare il limitatore di velocità tramite l'app e raggiungere la velocità massima del Segway S-PLUS (vedere specifiche).

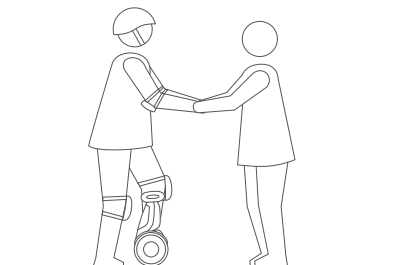

- 2 Appoggiare leggermente un piede sulla pedana, mentre si tiene l'altro piede sul terreno per mantenere il peso. Non premere la barra di sterzo con le gambe.

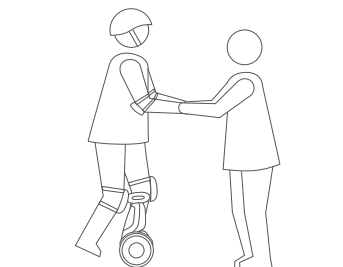

- 3 Trasferire lentamente il peso sul Segway S-PLUS. L'unità emetterà un suono che indica che ci si trova in modalità Balance. Appoggiare lentamente il secondo piede.

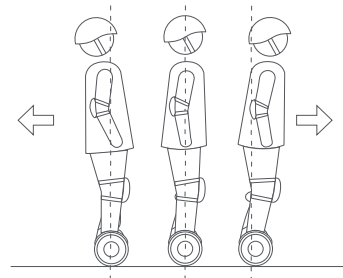

- 5 Piegare il proprio corpo leggermente in avanti e indietro per controllare i propri movimenti.

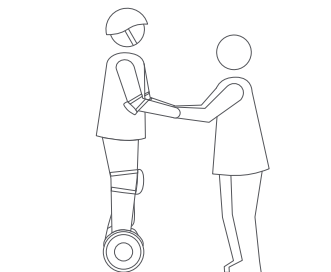

- 4 Restare con il proprio peso distribuito correttamente su entrambi i piedi e rilassarsi e guardare in avanti.

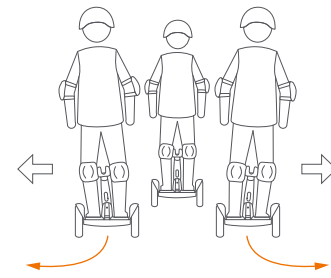

- 6 Per girare piedi leggermente a destra e sinistra sulla barra dello sterzo.

9 Avvisi

È necessario leggere e comprendere gli avvisi e le istruzioni per una guida sicura in questo manuale prima di guidare il Segway S-PLUS. La mancata osservanza di questi avvisi può portare a morte o infortuni seri a causa della perdita di equilibrio, trazione e/o controllo, collisione e cadute.

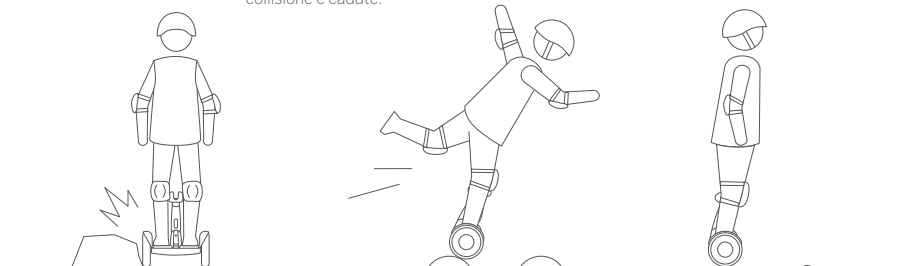

⚠ Evitare il contatto tra ostacoli e le ruote.

⚠ Quando si attraversano piccoli dossi o terreno smosso mantenere una velocità moderata di 3-10 km/h e tenere le ginocchia piegate. Non andare troppo lento o troppo veloce altrimenti si può perdere il controllo e cadere.

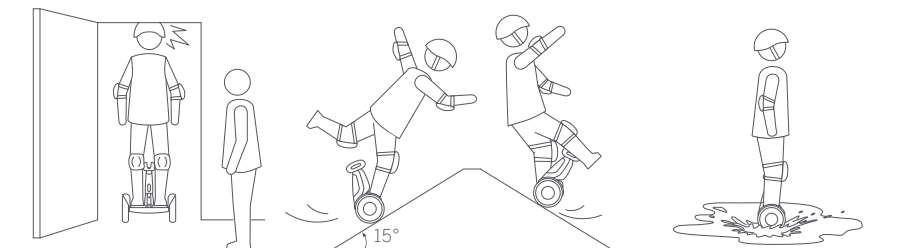

⚠ Fare attenzione alla testa quando si passa per di portali.

⚠ Evitare cunette di pendenza superiore a 15°.

⚠ pozzanghere o altri terreni ricchi d'acqua. Non bagnarsi.

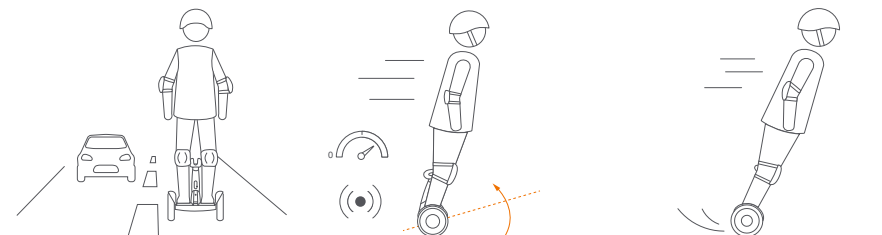

⚠ Non guidare su strade cittadine, provinciali o autostrade.

⚠ Non accelerare quando il Segway S-PLUS si spinge all'indietro o emette un suono d'allarme (limitatore di velocità). Non tentare di superare il limite di velocità.

⚠ Non accelerare in maniera rapida e non piegarsi più di 5° o accelerare/decelerare più velocemente di 4km/h/s.

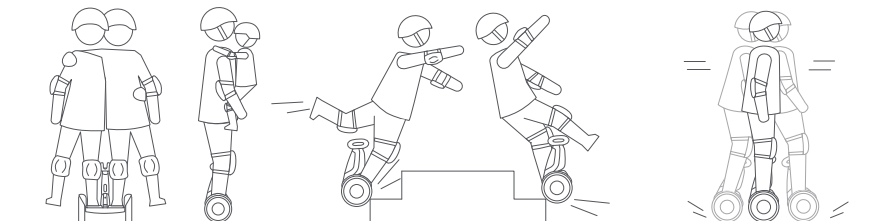

⚠ Il Segway S-PLUS è solamente per un utente. Non andare in due o trasportare un passeggero o bambino.

⚠ Non andare su buchi, scalini o protuberanze o altri ostacoli.

⚠ Non andare indietro o avanti o spostare il peso rapidamente.

⚠️ Attenzione ⚠️ È necessario leggere e comprendere gli avvisi e le istruzioni per una guida sicura in questo manuale prima di guidare il Segway S-PLUS. La mancata osservanza di questi avvisi può portare a morte o infortuni seri a causa della perdita di equilibrio, trazione e/o controllo, collisione e cadute.

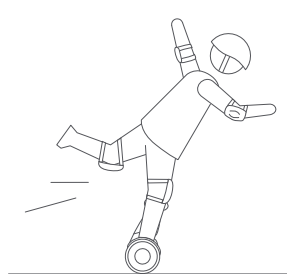

⚠️ Non tentare acrobazie di alcun tipo, mantenere sempre i due piedi sull'apoggiatesta.

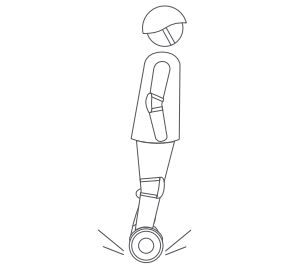

⚠️ Mantenere sempre il contatto con il terreno. Non saltare o provare acrobazie.

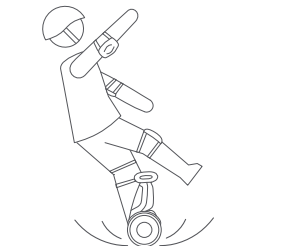

⚠️ Non guidare con una bassa trazione (incluso, ma non limitato a terreno bagnato, sabbia, ghiaia e ghiaccio).

10 Caratteristiche



Sollevamento

Per la tua sicurezza, il motore si spegne quando il Segway S-PLUS si solleva quando è in modalità Balance. Quando si rimette a terra tornerà a cercare l'equilibrio. Non sollevare il Segway S-PLUS dai parabordi o dalla struttura principale si rischiano infortuni alle dita. Sollevare tramite la barra di sterzo come mostrato sopra.

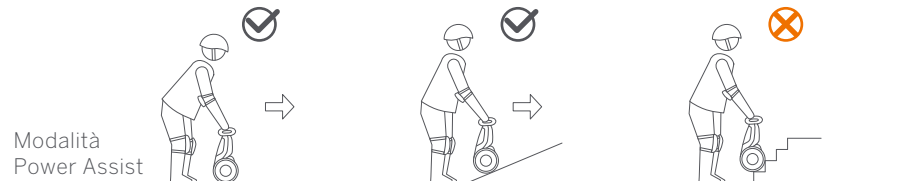
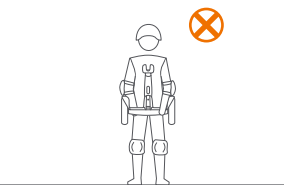

Modalità Power Assist

Quando il Segway S-PLUS è acceso, ma non ci sono utenti che lo utilizzano si trova in modalità Power Assist. Sterzare il Segway S-PLUS su superfici dolci utilizzando la barra di sterzo. Non guidare su scale, buche o grandi crepe o superfici traballanti o qualsiasi altro ostacolo. Guidare il Segway S-PLUS attorno gli ostacoli o sollevarlo come mostrato.

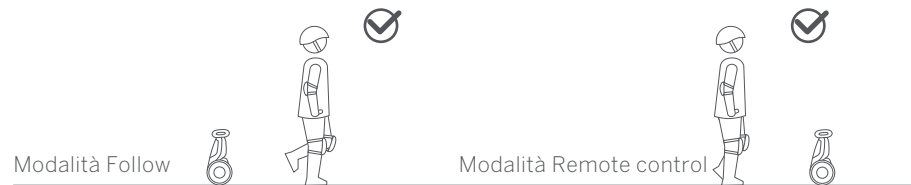

Modalità Follow

Quando non si vuole utilizzare, usare la modalità Follow per portarlo con sé. Premere il pulsante Follow sul telecomando per abilitare o disabilitare la modalità.

Modalità Remote control

Non è necessario piegarsi scomodamente per sterzare il Segway S-PLUS e raggiungere gli ostacoli. Muovere il joystick sul telecomando per guidare il Segway S-PLUS.

⚠️ ATTENZIONE!

- Se il dispositivo mobile o il telecomando escono dal raggio d'azione il Segway S-PLUS non si muoverà. Tuttavia bisogna fare attenzione, se il Segway S-PLUS è in pendenza potrebbe continuare a muoversi o perdere il controllo e causare infortuni seri o danni alle cose.
- Non usare la modalità Follow o Remote control in aree affollate o dove ci sono rischi potenziali di mettere in pericolo le persone o le cose. Inoltre tenere sempre l'unità a vista quando è in modalità Remote control.
- Non usare il Segway S-PLUS per rincorrere persone, animali, macchine o qualsiasi altra cosa in modalità Remote control.

NOTA

In modalità Remote control la velocità massima preimpostata è di 5 km/h, tuttavia è necessario cambiare la velocità massima nell'app.

11 Manutenzione

Pulizia e immagazzinamento del tuo Segway S-PLUS

Usare un panno soffice e bagnato per pulire la struttura principale. Lo sporco più tenace può essere spazzolato con uno spazzolino da denti e dentifricio e pulito con un panno so e bagnato. I graffi sulle parti di plastica possono essere puliti con una carta abrasiva extra fine.

NOTA

Non lavare il tuo Segway S-PLUS con alcol, benzina, acetone o altre solvente corrosivo/volatile. Queste sostanze possono danneggiare l'apparecchio e la struttura interna del Segway S-PLUS. Non lavarlo con un'idropulitrice o tubo ad alta pressione.

⚠ ATTENZIONE

Assicurarsi che il Segway S-PLUS sia spento che il cavo sia staccato e la copertura in gomma sulla porta sia sigillata prima di pulire, altrimenti potrebbe causare folgorazioni o danni ai componenti elettronici.

Mantenere il Segway S-PLUS in una zona pulita e asciutta. Non tenere all'aperto per lunghi periodo. L'esposizione al sole e temperature estreme (calde o fredde) accelererà il processo d'invecchiamento dei componenti di plastica e potrebbe ridurre il ciclo vitale della batteria.

Pressione dei pneumatici

Gonfiare i pneumatici a 45–50 psi, gonfiarle alla stessa misura.

Manutenzione dello scompartimento batteria

Non tenere o caricare la batteria a temperature che non rientrano nei limiti dichiarati (vedi Specifiche). Non smaltire o distruggere la batteria. Fare riferimento alle leggi e regolamentazioni locali riguardo il riciclaggio e lo smaltimento della batteria.

Una batteria ben mantenuta può funzionare bene anche dopo molti chilometri di utilizzo. Caricare la batteria dopo ogni utilizzo ed evitare che. Si scarichi completamente. Quando si utilizza a temperatura ambiente, 22°C, l'Anne e le prestazioni della batteria sono al loro meglio. Solitamente a -20°C il raggio è metà di quello della stessa batteria a temperatura ambiente. Il raggio tornerà ad alzarsi quando la temperatura sale. Maggiori dettagli sono disponibili nell'app.

NOTA

Solitamente una batteria completamente carica mantiene la carica per 120-180 giorni in modalità Standby. Ricordarsi di ricaricarla dopo ogni utilizzo. Una batteria completamente scarica può causare danni permanenti. Gli strumenti elettronici all'interno della batteria registrano le condizioni di carica-scarica della batteria, danno causato dal sovraccaricamento o dal sottocaricamento non saranno coperti dalla garanzia limitata.

⚠ ATTENZIONE

Non tentare di smontare la batteria. Rischio d'incendio, non ci sono parti che possono essere mantenute dall'utente.

⚠ ATTENZIONE

Non utilizzare quando la temperatura non rientra nella temperatura di funzionamento della macchina (vedi Specifiche) perché una temperatura bassa/alta limita l'energia massima. Questo può causare infortuni personali o danni alle cose a causa di scivolate o cadute.

12 Specifiche

	Articolo	Parametri N4M350
Dimensioni	Unità	22.7×11.0×24.4 in (577×280×620 mm)
	Imballaggio	23.4×18.1×13.2 in (595×460×335 mm)
Peso	Carico utile	55–220 lbs (25–100 kg)
	Netto	35.9 lbs (16.3 kg)
Utente	Età consigliata	16–60 anni
	Altezza richiesta	4'3"–6'6" (130–200 cm)
Parametri macchina	Velocità massima	12.5 mph (20 km/h)
	Raggio tipico ^[1]	22 miles (35 km)
	Massima pendenza	15°
	Terreno attraversabile	Marcia piede, sporco, cunette < 15°, ostacoli < 0.4 in (1 cm), buchi < 1.2 in (3 cm)
	Temperatura di funzionamento	14–104°F (-10–40°C)
	Temperatura d'immagazzinamento	-4–122°F (-20–50°C)
	Valutazione IP	IP54
Batteria	Tempo di ricarica	4 ore
	Voltaggio nominale	51 VDC
	Massimo voltaggio di ricarica	58.8 VDC
	Temperatura di ricarica	32–104°F (0–40°C)
	Capacità	329 Wh
	Energia continua di scaricamento ^[2]	1530 W
Motori	Sistema di gestione della batteria	Sovra o sotto voltaggio, corto circuito e protezione di sovrariscaldamento. Auto-sleep and auto-wake.
	Energia nominale	400×2 W
	Potenza massima	800×2 W

[1] Raggio tipico: testato mentre utilizzato alla massima potenza, carico da 70 kg, temperatura di 25°C, velocità media di 15 su marciapiede.

[2] Energia continua di scaricamento: testato mentre utilizzato alla massima potenza, temperatura di 25°C. Il valore cambia con la temperatura e la restante capacità di batteria. Ad esempio, l'energia continua di scaricamento scende a circa l'80% del valore massimo al 10% della capacità massima restante e l'energia continua scende a circa il 70% del valore massimo a 0°C.

Caricatore	Numero modello	HT-A10-120W-58.8V
	Produttore	ChingMi(Beijing)Technology Co.,Ltd.
	Fornitore	ChingMi(Beijing)Technology Co.,Ltd.
	Energia nominale	120 W
	Voltaggio d'ingresso	100-240 VAC
	Voltaggio d'uscita	58.8 VDC
	Corrente d'uscita	2 A
	Temperatura di caricamento	32-104°F (0-40°C)
Conformità	CE, RoHS, REACH, UL, FCC, IC, CCC, KC	
Telecomando	Numero modello	N4MZ68
	Voltaggio valutato	3.7 VDC
	Voltaggio d'ingresso	5 VDC
	Temperatura funzionante	14-122°F (-10°C-50°C)
	Temperatura d'immagazzinamento	14-113°F (-10°C-45°C)
Capacità batteria	680 mAh	

13 Marchio di fabbrica e dichiarazione legale

Segway è un marchio di fabbrica registrato negli Stati Uniti e altre nazioni. Ninebot è un marchio di fabbrica di Ninebot (Tianjin) Tech Co. Ltd., registrato negli Stati Uniti e altre nazioni, Android, Google Play e il logo di Google Play sono marchi di fabbrica di Google Inc., Apple e il logo di Apple sono marchi di fabbrica di Apple Inc., registrati negli Stati Uniti e altre nazioni. App Store è un marchio di servizio di Apple Inc. registrato negli Stati Uniti e in altre nazioni. I rispettivi proprietari si riservano il diritto dei loro marchi di fabbrica ai quali si fa riferimento in questo manuale.

Il Segway S-PLUS è coperto da brevetti rilevanti. Per informazioni sui brevetti fare riferimento al sito <http://www.segway.com>.

Al momento della stampa, abbiamo tentato di includere descrizioni e istruzioni per tutte le funzionalità di Segway S-PLUS. Tuttavia, a causa del costante miglioramento delle caratteristiche del prodotto e dei cambiamenti di progettazione, il tuo Segway S-PLUS potrebbe differire leggermente da quello descritto in questo documento. Visitez l'App Store d'Apple (IOS) ou le Google Play Store (Android) pour télécharger et installer l'appli.

Tenere presente che ci sono diversi modelli Segway e Ninebot con diverse funzioni e alcune delle funzioni citate nel documento potrebbero non essere utilizzabili sulla propria unità. Il produttore si riserva il diritto di cambiare il design e le funzionalità del prodotto Segway S-PLUS e la documentazione senza previa notifica.

© 2019 Ninebot (Beijing) Tech Co. Ltd. Tutti i diritti riservati.

14 Contact

Contattaci se hai problemi riguardo l'utilizzo, la manutenzione, la sicurezza o errori con il tuo Segway S-PLUS.

America:

Segway Inc.

14 Technology Drive, Bedford, NH 03110, USA

Tel : 1-603-222-6000

Fax: 1-603-222-6001

Numero gratuito: 1-866-473-4929

E-mail Vendite: customeroperation@segway.com

E-mail Manutenzione: technicalsupport@segway.com

Sito Web: www.segway.com

Europa, Medio oriente e Africa:

Segway Europe B.V.

Hogehilweg 8, 1101CC, Amsterdam, The Netherlands

E-mail Service: service@segway.eu.com

Sito Web: www.segway.com

APAC:

Ninebot Inc.

E-mail Vendite: segwayapac@segway.com

E-mail Manutenzione: segwayasia@segway.com service@ninebot.com

Sito Web: www.segway.com www.ninebot.com

Quando contatti Segway tieni il numero di serie a portata di mano

È possibile trovare il numero di serie sulla placca nella parte inferiore del Segway S-PLUS o nell'app nel menu More Settings -> Basic Information.

Appendice 1: Utilizzare la fotocamera (venduta separatamente)

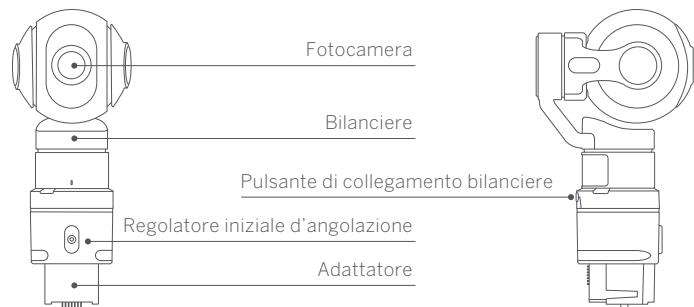

Fotocamera

Fa foto e registra video, immagini grandangolo, telecomando, preview in tempo reale e trasmissione con l'app, video in alta qualità 1920*1080/60fps; compatibile con TFlash(Micro-SD) card.



Bilanciere

Stabilizzatore per alta precisione a tre assi.



Adattatore

Montare la fotocamera sul proprio Segway S-PLUS e regolare l'angolo iniziale.



Scansionare il codice QR per maggiori informazioni

Con la fotocamera il Segway S-PLUS può far foto e video. Usare il proprio Segway S-PLUS come un drone vicino al terreno per fare video e foto coinvolgenti.

Nella modalità preimpostata usare il telecomando per spingere il Segway S-PLUS a fare foto e registrare video. Si può anche seguire la fotocamera con il telecomando in maniera intelligente o fissarla in una direzione specifica mentre il Segway S-PLUS si muove in giro.

Più divertimento da esplorare. Vai e diventa il tuo fotografo personale!

Appendice 2: Utilizzare il Segway S-PLUS Segway + fotocamera

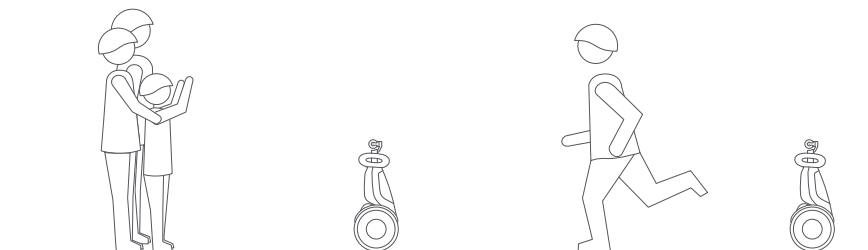

1. Guidare il Segway S-PLUS in modalità telecomando per foto in tempo reale e video o lasciare che il Segway S-PLUS guidi da solo in modalità Follow.

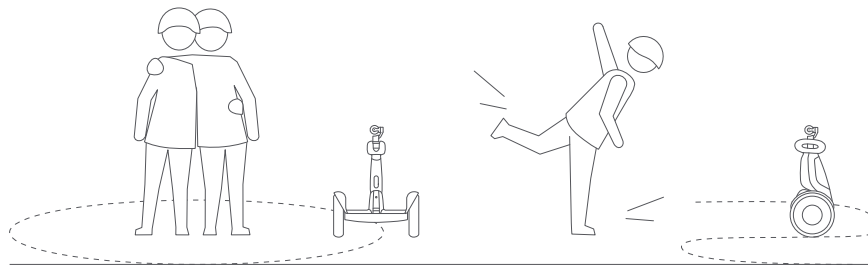

2. Ripresa del percorso: utilizzando le funzioni avanzate dell'app, l'utente può impostare manualmente un percorso o farlo registrare in maniera automatica guidando il Segway S-PLUS o utilizzando il telecomando per guidare il Segway S-PLUS. Ripetere semplicemente il percorso e registrare un video meraviglioso.

SEGWAY S-PLUS

MANUAL DE USUARIO



Il produttore si riserva il diritto di cambiare il Segway S-PLUS, pubblicare aggiornamenti firmware e aggiornare questo manuale in qualsiasi momento. Visitare www.segway.com per scaricare i materiali per l'utente più aggiornati. È necessario installare l'app per seguire il tutorial per nuovi utenti, attivare il proprio Segway S-PLUS e ottenere gli ultimi aggiornamenti e le istruzioni di sicurezza.

www.segway.com

Traducción de las instrucciones originales
Vaya a www.segway.com para ver el vídeo sobre seguridad.

Contenido

1. Seguridad en la conducción	02
2. Lista de contenidos del embalaje	04
3. Diagrama	05
4. Montaje de su Segway S-PLUS	07
5. Primera conducción	08
6. Carga	09
7. Compartimento de almacenamiento	09
8. Aprender a circular	10
9. Advertencia	12
10. Características	14
11. Mantenimiento	16
12. Especificaciones	17
13. Marca y aviso legal	18
14. Contacto	19
Apéndice 1: Uso de la cámara (se vende por separado)	20
Apéndice 2: Uso de su Segway S-PLUS + Cámara	21

Gracias por elegir Segway S-PLUS

Gracias por elegir el Segway S-PLUS. El Segway S-PLUS es tanto un dispositivo eléctrico de balanceo de control remoto como un vehículo personal de recreo.

Disfrute de las múltiples características de el Segway S-PLUS, alimentado por nuestra innovadora tecnología de posicionamiento RF y del control remoto. El Segway S-PLUS ofrece un control fácil y seguro. ¡Diviértase con él!

También puede adquirir una cámara de cardán y equipar el Segway S-PLUS para hacer impresionantes fotos y vídeos.

¡Feliz viaje!

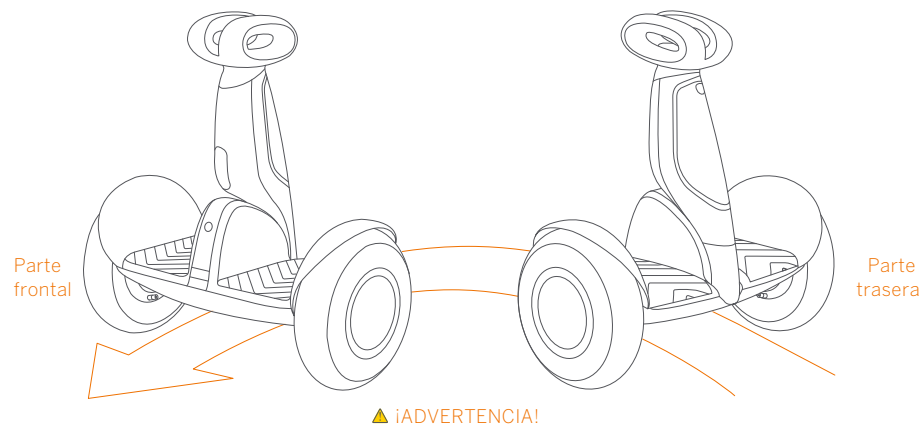

Suba y baje del Segway S-PLUS siempre por la parte de detrás. De lo contrario, corre el riesgo de caer o chocar porque se invierte el sentido de avance.

1 Seguridad en la conducción

1. El Segway S-PLUS es un producto recreativo. Para dominar las habilidades de conducción, se necesita práctica. Ni Ninebot Inc. ni Segway Inc. son responsables de ninguna lesión ni daños causados por la inexperiencia de un conductor o por no seguir las instrucciones de este documento.
2. Es importante tener en cuenta que puede reducir los riesgos siguiendo todas las instrucciones y advertencias de este manual, pero no es posible eliminarlos por completo. Recuerde que siempre que vaya en el Segway S-PLUS, existen riesgos de lesiones o muerte por pérdida del control, colisiones y caídas. Cuando acceda a espacios públicos, cumpla siempre las leyes y los reglamentos locales. Al igual que sucede en otros vehículos, una velocidad mayor requiere una distancia de frenado mayor. Las frenadas bruscas sobre superficies lisas puede provocar que las ruedas resbalen, se pierda el equilibrio o se produzca una caída. Actúe con precaución y mantenga siempre una distancia de seguridad entre usted y otras personas o vehículos mientras circula. Manténgase alerta y disminuya la velocidad al acceder a zonas desconocidas.
3. Lleve siempre puesto un casco para circular. Utilice un casco homologado para bicicleta o monopatín que se ajuste correctamente con la correa atada bajo la barbilla y que proteja la parte posterior de la cabeza.
4. No intente su primer paseo en una zona donde pueda cruzarse con niños, peatones, mascotas, vehículos, bicicletas u otros obstáculos y posibles riesgos.
5. Respete a los peatones y cédeles siempre el paso. Adelánteles por la izquierda cuando sea posible. Al acercarse a un peatón de cara, manténgase a la derecha y disminuya la velocidad. Evite sorprender a los peatones. Al acercarse por detrás, anuncie su presencia y disminuya la velocidad a la velocidad de paseo al adelantar. Respete la normativa y las leyes de tráfico locales si la situación fuese distinta.
6. En lugares sin leyes ni reglamentos que regulen el uso de vehículos autobalancantes eléctricos, cumpla las directrices de seguridad descritas en este manual. Ni Ninebot Inc. ni Segway Inc. son responsables de ningún daño a la propiedad, ninguna lesión o muerte, ningún accidente ni ninguna disputa legal derivada de infringir las instrucciones de seguridad.
7. No permita a nadie conducir el Segway S-PLUS por su cuenta a menos que haya leído detenidamente este manual, visto el vídeo sobre seguridad y seguido el tutorial para nuevos conductores en la aplicación. La seguridad de los nuevos conductores es su responsabilidad. Asista a los nuevos conductores hasta que se sientan cómodos con el funcionamiento básico del Segway S-PLUS. Asegúrese de que todos los nuevos conductores lleven casco y demás equipo de protección.
8. Antes de cada paseo, compruebe que no haya sujeciones flojas, componentes dañados y que la presión de los neumáticos sea la correcta. Si el Segway S-PLUS hace algún ruido extraño o indica una alarma, deje de conducir inmediatamente. Realice un diagnóstico del Segway S-PLUS mediante la aplicación y llame a su distribuidor para que lo repare.
9. ¡Manténgase alerta! Mire hacia delante y a lo lejos de su Segway S-PLUS. Sus ojos son la principal herramienta

para evitar con seguridad la presencia de obstáculos y superficies con tracción deficiente (como, por ejemplo, suelo mojado, arena o grava suelta y hielo).

10. Para reducir el riesgo de lesiones, lea y siga todas las indicaciones de "PRECAUCIÓN" y "ADVERTENCIA" de este documento. No conduzca a una velocidad insegura. Bajo ningún concepto debe circular por la calzada con vehículos de motor. El fabricante recomienda su uso a conductores de entre 16 y 60 años. Siga siempre estas instrucciones de seguridad:
 - A. Las siguientes personas no deben conducir el Segway S-PLUS:
 - i. Personas bajo la influencia del alcohol o de las drogas.
 - ii. Personas que sufran enfermedades con las que participar en una actividad física intensa pueda suponer un riesgo.
 - iii. Personas que tengan problemas de equilibrio o de las habilidades motoras que les dificulten mantener el equilibrio.
 - iv. Personas con altura o peso fuera de los límites indicados (consulte las Especificaciones).
 - v. Mujeres embarazadas.
 - B. Los conductores menores de 18 años deben conducir bajo la supervisión de un adulto.
 - C. Cumpla las leyes y normas locales al conducir este producto. No circule por donde esté prohibido por las leyes locales.
 - D. Para conducir con seguridad, debe poder ver claramente lo que tiene delante y debe ser claramente visible para los demás.
 - E. No conduzca con nieve, lluvia ni por lugares húmedos, con barro o hielo o resbaladizos bajo ningún concepto. No conduzca por encima de obstáculos (arena, grava suelta o palos). Hacerlo puede provocar una pérdida de equilibrio o tracción, lo que podría provocar una caída.
 - F. No acelere ni desacelere bruscamente. No acelere mientras el Segway S-PLUS se incline hacia atrás o si suena una alarma. No intente anular el limitador de velocidad.
11. No intente cargar el Segway S-PLUS si este, el cargador o la toma están mojados.
12. Al igual que sucede con otros dispositivos electrónicos, utilice un protector de sobrecarga al cargar para proteger a su Segway S-PLUS de daños por picos de intensidad o de tensión. Utilice solo el cargador suministrado por Segway. No utilice ningún cargador de ningún otro producto.
13. Utilice solo las piezas y los accesorios aprobados para Ninebot o Segway. No modifique su Segway S-PLUS. Las modificaciones en el Segway S-PLUS podrían interferir en su funcionamiento, provocar lesiones o daños graves y podría invalidar la Garantía limitada.
14. No se siente sobre la barra de dirección. Hacerlo puede provocar lesiones graves o daños en el Segway S-PLUS.

2 Lista de contenidos del embalaje

Barra de dirección
(sistema de posicionamiento RF integrado)

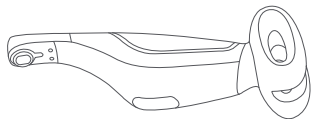

Chasis

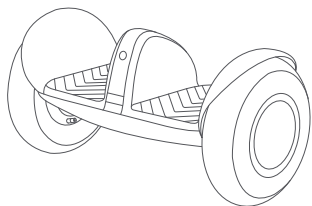

Cámara

¡Su fotógrafo personal!

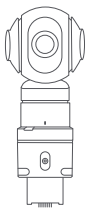

La cámara se vende por separado.

Materiales del usuario

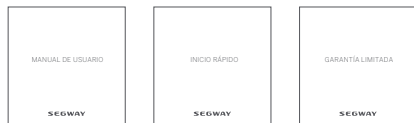

Caja para accesorios



Accesorios de la caja

2 Tornillos M5 1 Cubierta 1 llave hexagonal 1 extensión de la toma de aire del neumático



1 mando a distancia 1 cable de carga USB 1 cargador



Cuando desembale el Segway S-PLUS, compruebe que los elementos anteriores estén incluidos en el embalaje. Si faltase algún componente, póngase en contacto con su distribuidor o su centro de servicio más cercano (consulte la sección Contacto en el manual de usuario). Después de comprobar que todos los componentes estén presentes y en buen estado, puede montar el nuevo Segway S-PLUS.

Conserve la caja y los materiales de embalaje por si necesita enviar el Segway S-PLUS en el futuro.

Recuerde apagar el Segway S-PLUS y desenchufar el cable de carga antes de montarlo, montar accesorios o limpiarlo.

3 Diagrama

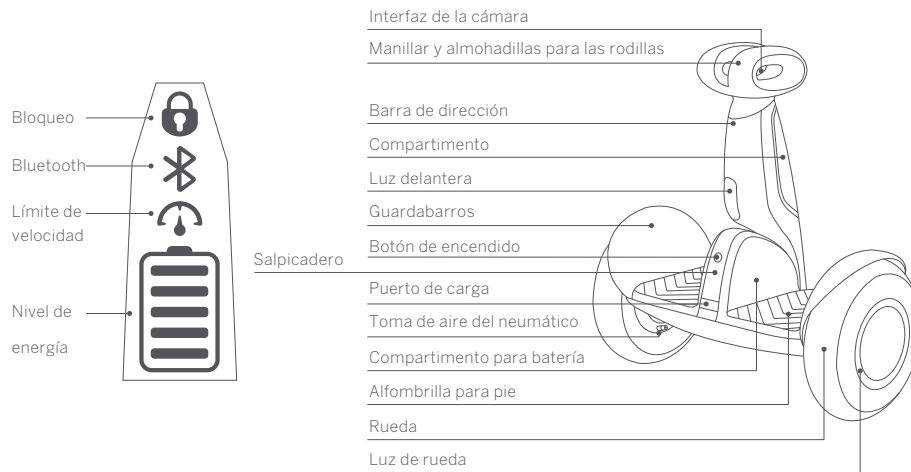

	Botón de encendido	Encendido/Apagado. El Segway S-PLUS se apaga automáticamente después de 10 minutos sin actividad, o si se tumba (horizontalmente) durante más de 30 segundos.
	Bloqueo	Active el modo de bloqueo mediante la aplicación. Si alguien trata de moverlo, el Segway S-PLUS vibrará y sonará la alarma. El mando a distancia también mostrará una alarma si se enciende y se encuentra en un radio de 20 metros (65 pies) del Segway S-PLUS.
	Bluetooth	Cuando la aplicación esté conectada al Segway S-PLUS, este icono brilla de forma constante. Cuando el Bluetooth está activado pero no está conectado a ningún smartphone, este icono parpadeará.
	Límite de velocidad	Active y ajuste el modo de límite de velocidad mediante la aplicación. Cuando el icono esté iluminado, el modo de límite de velocidad está activado. Este límite de velocidad se puede ajustar mediante la aplicación. A medida que se acerque a la velocidad límite, el Segway S-PLUS se inclinará hacia atrás. A medida que se acerque a la velocidad límite, el Segway S-PLUS emitirá un pitido.
	Nivel de energía	Indica la capacidad de batería restante. Cada barra equivale a aproximadamente el 20% del nivel de energía. Cuando la batería está casi vacía, este icono parpadea y el Segway S-PLUS emite un pitido para indicar que debe cargarlo. Cuando el nivel de energía disminuye, el Segway S-PLUS reduce gradualmente el límite de velocidad máxima. Cuando sea inferior al 10%, la velocidad quedará limitada a 10 km/h (6n2 mph). Utilice la aplicación para leer la carga restante y ver una estimación de la autonomía restante.

Mando a distancia

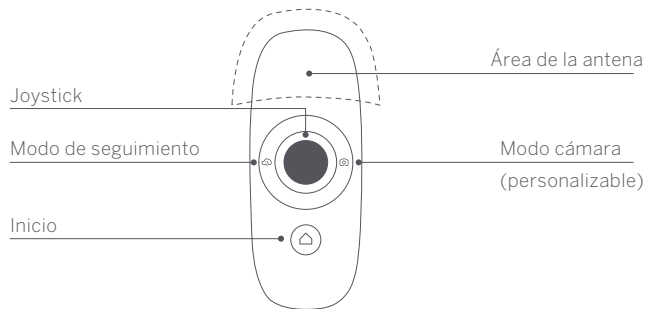

- 1) Botón de encendido. Pulse brevemente el botón Inicio para encender el mando a distancia. Manténgalo pulsado para apagarlo. El mando a distancia se apagará si está inactivo dos minutos.
- 2) Modo Inicio. Pulse brevemente el botón Inicio para indicar a su Segway S-PLUS que mantenga su posición.
- 3) Luz indicadora de batería del mando a distancia.

> 20% energía	Azul	Cargando	Rojo, intermitente
< 20% energía	Rojo	Carga completa	Azul
< 10% energía	Rojo, parpadeo		
< 5% energía	El mando a distancia se apaga automáticamente.		



Home



Joystick

- 1) Mueva el joystick para activar el modo de control remoto. Utilice la aplicación para ajustar la velocidad máxima del vehículo.



Follow

- 1) Pulse brevemente el botón de modo de seguimiento para activar/desactivar el modo de seguimiento. Utilice la aplicación para ajustar la velocidad y distancia (del vehículo al mando).
- 2) Mantenga pulsado (1 segundo) el botón de modo de seguimiento para utilizar el joystick y controlar la posición de cabeceo y guiñada de la cámara acoplada.



Camera

- 1) La aplicación le permite personalizar la función de este botón. Por defecto, activa/desactiva el modo de bloqueo.
- 2) Si se detecta una cámara, pulse el botón del modo de cámara brevemente para hacer una foto. Manténgalo pulsado (1 segundo) para comenzar a grabar un vídeo y, a continuación, vuelva a pulsarlo brevemente para detener la grabación. El botón parpadeará en azul durante la grabación.

Consulte las instrucciones de la cámara si desea más información.

Cuando utilice el mando a distancia, no bloquee la zona de la antena; no cubra la zona de la antena con ninguna parte del cuerpo. Apague el mando a distancia y guárdelo en el compartimento cuando no lo utilice. Recuerde que el mando a distancia no controla el movimiento de su Segway S-PLUS cuando esté en modo de conducción.

⚠ ¡ADVERTENCIA!

- El mando a distancia contiene una batería Li-Ion. Siga todas las instrucciones de este documento y del adhesivo del dispositivo. De lo contrario, se pueden producir lesiones o daños a la propiedad por incendio, explosión, descarga eléctrica u otros motivos.
- No puede repararse por el usuario. Para cambiar la batería, póngase en contacto con Segway (página 21).
- Utilice solo un cable de carga aprobado para Ninebot o Segway. Utilícelo adecuadamente y en el radio apropiado.
- Utilice siempre una fuente de alimentación que cumpla con los requisitos SELV y IEC60950-1 de fuente de alimentación limitada.

4 Montaje de su Segway S-PLUS

1. Inserte la barra de dirección en la horquilla. Pase el cable por el orificio.
2. Alinee el extremo de un conector con la marca del otro extremo. Conecte los cables.
3. Inserte los dos tornillos M5. Apriételos con la llave hexagonal incluida.
4. Encienda la unidad para iniciar el autocontrol y comprobar que los cables estén conectados correctamente. El Segway S-PLUS emitirá un pitido si el cable no estuviere instalado correctamente. Coloque la cubierta sobre la barra de dirección hasta que esté ajustada con seguridad.

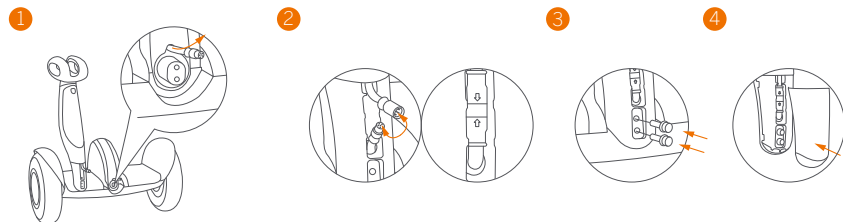

Asegúrese de que los cables estén conectados firmemente.

5 Primera conducción



▲ Aprender a conducir el Segway S-PLUS no está exento de riesgos para la seguridad. Lea las instrucciones de seguridad y siga el tutorial para nuevos conductores en la aplicación antes del primer paseo.

Por su seguridad, su Segway S-PLUS no está activado en este momento y pitará ocasionalmente tras el encendido.

Hasta que se active, el Segway S-PLUS mantiene una velocidad de avance y una sensibilidad de dirección muy reducidas, y no se debe conducir. Instale la aplicación en su dispositivo móvil (con Bluetooth 4.0 o superior), conéctela al Segway S-PLUS por Bluetooth y siga las instrucciones de la aplicación para activar el Segway S-PLUS y seguir los procedimientos de aprendizaje.

Escanee el código QR para descargar la aplicación (iOS 8.0 o posterior, Android™ 4.3 o posterior).

1 Instale la aplicación y regístrese/inicie sesión.

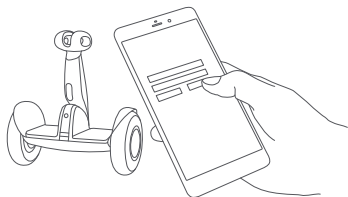

2 Encienda el Segway S-PLUS. El icono de Bluetooth parpadeando indica que el Segway S-PLUS espera una conexión.

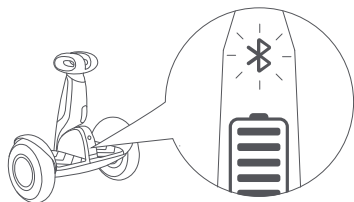

3 Haga clic en "Buscar dispositivo" para conectarse al Segway S-PLUS. El Segway S-PLUS emitirá un pitido cuando se establezca correctamente la conexión. El icono de Bluetooth dejará de parpadear y permanecerá iluminado.

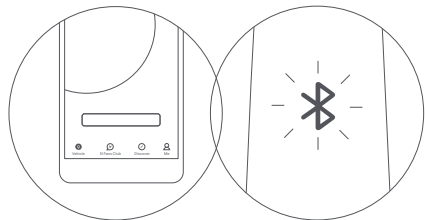

▲ Cuando el Segway S-PLUS haga sonar una alarma intermitentemente, deje de conducirlo y consulte los detalles en la aplicación (si está conectada).

6 Carga

▲ No conecte el cargador si el puerto de carga o el cable de carga están húmedos.

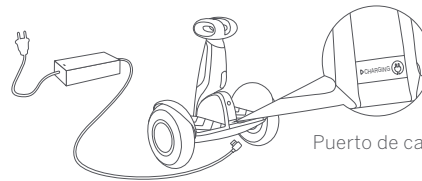

Puerto de carga



Retire la tapa de goma



Introduzca el enchufe en la toma

El Segway S-PLUS está totalmente cargado cuando el LED del cargador cambia del color rojo (cargando) al verde (carga completa).

7 Compartimento de almacenamiento

1. Apertura y cierre: para abrir, primero pulse el botón y, a continuación, tire de la cubierta; para cerrar, primero inserte el botón de la cubierta y, después, presione hasta oír un clic.
2. Uso: guarde el mando a distancia o la cámara en el compartimento, tal y como se muestra. Use la correa de fijación para asegurarlos.

1

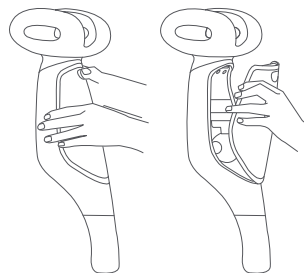

2



Mando a distancia

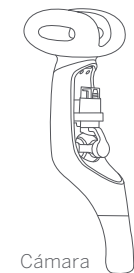

Cámara

El compartimento es resistente al agua, pero no es totalmente impermeable. No evitará la entrada de lluvia fuerte o grandes cantidades de agua.

8 Aprender a circular

⚠ ¡ADVERTENCIA!

El conductor debe pesar de 25 a 100 kg (55 a 220 lbs) y medir de 130 a 200 cm de altura (4'3"-6'6").



Lleve un casco homologado y otro equipo protector para minimizar cualquier posible lesión.

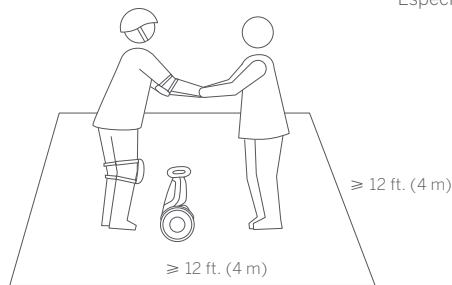

- 1 Vaya a una zona grande y abierta y pida a un amigo que le ayude en su primer paseo.

⚠ ¡ADVERTENCIA!

Suba y baje del Segway S-PLUS siempre por la parte de detrás.

Después de la activación, la aplicación le guiará por el tutorial para nuevos conductores. Siga las instrucciones de la aplicación y este manual.

NOTA

En primer lugar, debe descargar la aplicación en su dispositivo móvil. La aplicación le guiará por el tutorial para nuevos conductores.

Por su seguridad, el Segway S-PLUS limitará la velocidad máxima a 4 km/h (2,5 mph) hasta que haya completado el tutorial para nuevos conductores. Durante el primer kilómetro (0,6 mi) después de completar el tutorial para nuevos conductores, la velocidad máxima estará limitada a 10 km/h (6,2 mph). Después, podrá desactivar el limitador de velocidad mediante la aplicación y alcanzar la velocidad máxima del Segway S-PLUS (consulte las Especificaciones).

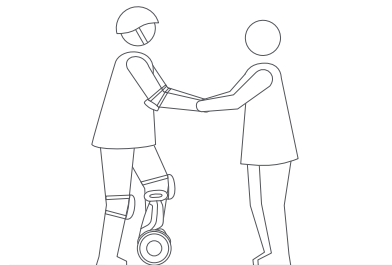

- 2 Ponga un pie sobre la alfombrilla para pie, mientras apoya el peso del cuerpo sobre el pie que está en el suelo. No presione la barra de dirección con la pierna.

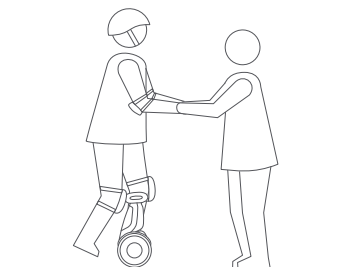

- 3 Transfiera lentamente el peso sobre el Segway S-PLUS. La unidad emitirá un pitido para indicar que está en modo de equilibrio. Suba lentamente con el otro pie.

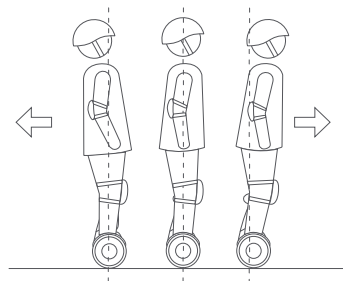

- 5 Incline suavemente el cuerpo hacia delante y hacia atrás para controlar el movimiento.

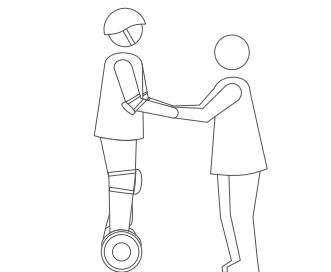

- 4 Mantenga su peso repartido por igual sobre ambos pies y relájese, mientras mira derecho hacia delante.

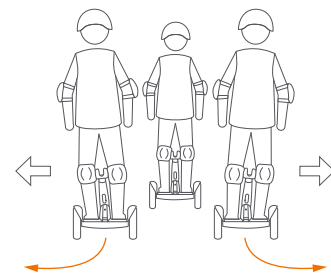

- 6 Para girar, apoye suavemente el lado derecho o izquierdo contra la barra de dirección.

9 Advertencia

 Debe leer y comprender las advertencias y las instrucciones para una conducción segura en este manual antes de tratar de conducir el Segway S-PLUS. Si no sigue estas instrucciones podrían producirse muertes o lesiones graves por: pérdidas de equilibrio, tracción y/o control, choques y caídas.

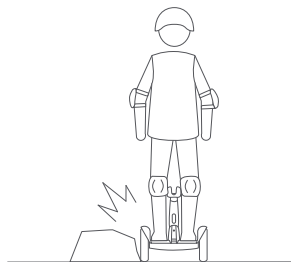

 Evite que los neumáticos o las ruedas toquen algún obstáculo.

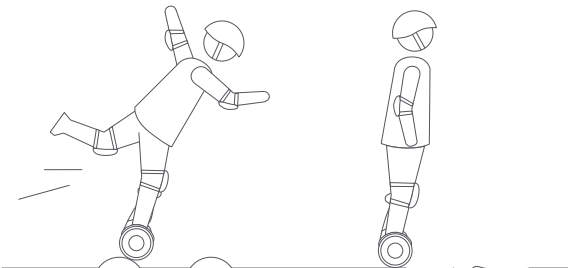

 Al pasar por encima de pequeños baches o terreno desigual, mantenga una velocidad moderada de 3 a 10 km/h (2-6 mph) y mantenga las rodillas dobladas. No vaya demasiado despacio ni demasiado deprisa. De lo contrario, puede perder el control y caer.

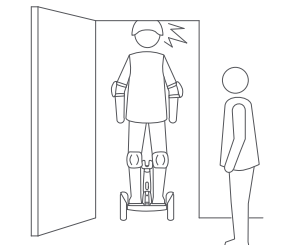

 Tenga cuidado con la cabeza al atravesar puertas.

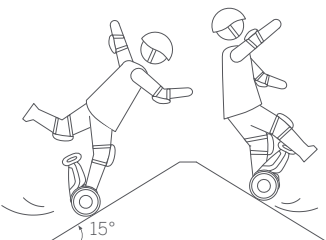

 Evite pendientes de más de 15° para evitar perder la tracción.



 No atraviese charcos u otros cuerpos de agua. No se moje.

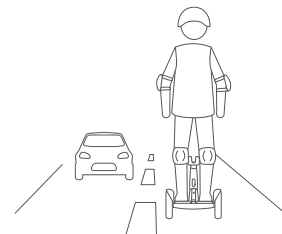

 No conduzca por carreteras públicas, autovías, autopistas ni calles.

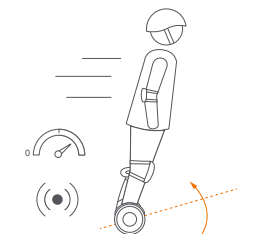

 No acelere mientras el Segway S-PLUS se inclina hacia atrás ni mientras suena una alarma (limitador de velocidad). No intente anular el limitador de velocidad.

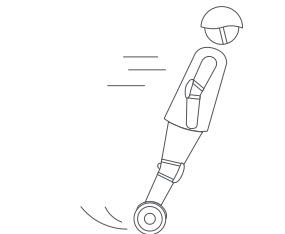

 No acelere ni desacelere bruscamente. No se incline más de 5° ni acelere/desacelere más rápido que 4 km/h/s (2,5 mph).

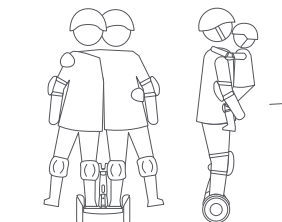

 El Segway S-PLUS es para un solo conductor. No conduzca con otra persona ni lleve ningún pasajero. No lleve a ningún niño.

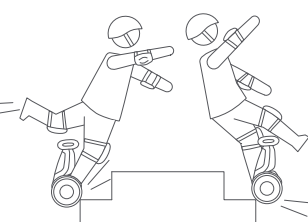

 No conduzca por encima de agujeros, bordillos, escalones u otros obstáculos.

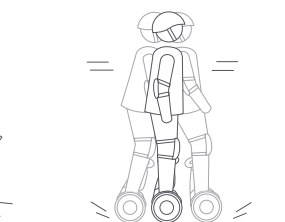

 No se balancee hacia delante y hacia atrás ni desplace su peso bruscamente.

- ⚠ Advertencia** ⚠ Debe leer y comprender las advertencias y las instrucciones para una conducción segura en este manual antes de tratar de conducir el Segway S-PLUS. Si no sigue estas instrucciones podrían producirse muertes o lesiones graves por pérdidas de equilibrio, tracción y/o control, choques y caídas.

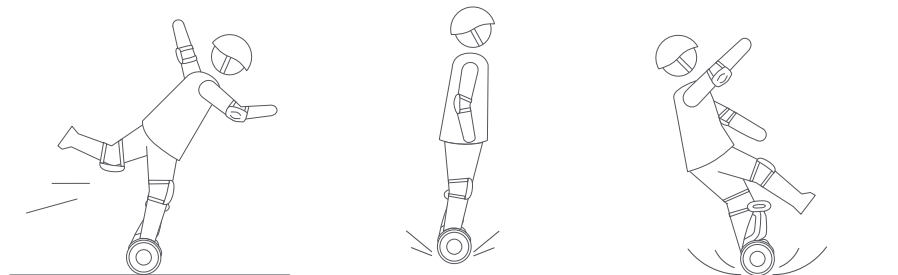

- ⚠** No intente ningún tipo de acrobacia. Mantenga siempre los pies encima de las alfombrillas para los pies.
- ⚠** Mantenga el contacto con el suelo en todo momento. No salte ni intente ninguna acrobacia.
- ⚠** No conduzca sobre superficies de baja tracción (incluidos, entre otros, el suelo húmedo, la arena o gravilla suelta y el hielo).

10 Características

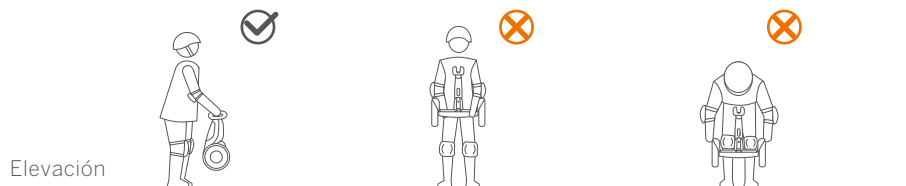

Elevación

Para su seguridad, se interrumpe la alimentación del motor cuando se eleva el Segway S-PLUS del suelo en modo de equilibrio. Cuando el Segway S-PLUS se vuelve a dejar en el suelo, empieza a equilibrarse de nuevo. No eleve el Segway S-PLUS por los guardabarros o el chasis. Podría pellizcarse o lesionarse los dedos o las manos. Elévelo por la barra de dirección tal como se muestra arriba.

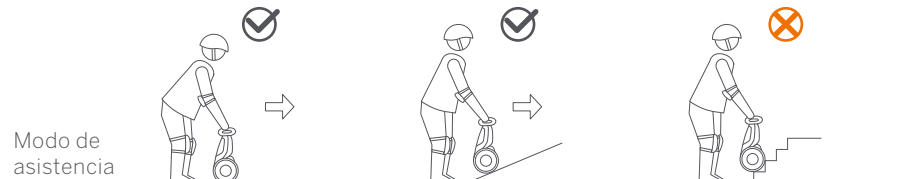

Modo de asistencia

Si el Segway S-PLUS está encendido, pero no hay ningún conductor sobre él, se encuentra en modo de asistencia. Lleve el Segway S-PLUS por superficies lisas utilizando la barra de dirección. No lo haga pasar por escaleras, agujeros, superficies con grandes grietas o irregulares ni por encima de otros obstáculos. Guíe el Segway S-PLUS alrededor del obstáculo o llévelo por encima tal como se muestra en la sección anterior.

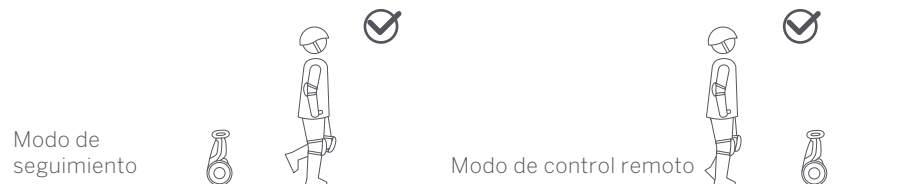

Modo de seguimiento

Cuando no desee conducir, utilice el modo de seguimiento para llevar el Segway S-PLUS con usted. Pulse el botón de seguimiento en el mando a distancia para activar o desactivar el modo de seguimiento.

Modo de control remoto

No necesitará agacharse de forma forzada para evitar obstáculos con su Segway S-PLUS. Mueva el joystick del mando a distancia para rodearlos con su Segway S-PLUS.

⚠ ¡ADVERTENCIA!

- Si su dispositivo móvil o mando a distancia se sale del radio de acción, el Segway S-PLUS dejará de moverse. Sin embargo, tenga precaución: si el Segway S-PLUS se encuentra en una pendiente, podría continuar la marcha o incluso perder el control y causar graves lesiones o daños a la propiedad.
- No utilice el modo de seguimiento o el modo de control remoto en áreas con mucha gente o donde haya un posible riesgo de poner en peligro a personas o propiedades. Asimismo, tenga el vehículo a la vista en todo momento cuando esté en modo de control remoto.
- No utilice el Segway S-PLUS para perseguir a personas, animales, coches o cualquier otra cosa cuando esté en modo de control remoto.

NOTA

En modo de control remoto, la velocidad máxima predeterminada es de 5 km/h (3 mph), pero se puede modificar la velocidad máxima desde la aplicación.

11 Mantenimiento

Limpieza y almacenamiento del Segway S-PLUS

Emplee un paño suave y húmedo para limpiar el chasis. La suciedad difícil se puede limpiar con un cepillo de dientes y pasta de dientes y, a continuación, con un paño suave humedecido. Los arañazos en las piezas de plástico se pueden pulir con papel de lija extrafino.

NOTA

No lave el Segway S-PLUS con alcohol, gasolina, acetona u otros disolventes corrosivos o volátiles. Estas sustancias pueden dañar el aspecto y la estructura interna del Segway S-PLUS. No lave el Segway S-PLUS con un limpiador a presión ni con una manguera de alta presión.

⚠ ¡ADVERTENCIA!

Asegúrese de que el Segway S-PLUS esté apagado, el cable de carga desenchufado y la tapa de goma del puerto de carga firmemente sellada antes de limpiar; de lo contrario, podría exponerse a una descarga eléctrica o a dañar los componentes electrónicos.

Guarde el Segway S-PLUS en un lugar fresco y seco. No lo guarde en el exterior durante periodos prolongados de tiempo. La exposición a la luz solar y temperaturas extremas (tanto frías como calientes) puede acelerar el envejecimiento de los componentes de plástico y acortar la duración de la batería.

Presión de los neumáticos

Infle los neumáticos a 45-50 psi. Infle los dos neumáticos por igual.

Mantenimiento del paquete de baterías

No guarde ni cargue la batería a temperaturas fuera de los límites indicados (consulte las Especificaciones). No deseche ni destruya la batería. Consulte las leyes y normas locales en relación con el reciclaje y la eliminación de las baterías.

Una batería bien conservada puede funcionar bien incluso después de conducir muchos kilómetros. Cambie la batería después de cada paseo y evite agotar completamente la batería. Cuando se utiliza a temperatura ambiente (22 °C o 70 °F), se consiguen los mejores valores de alcance y rendimiento de la batería, mientras que utilizarla a temperaturas por debajo de los 0 °C (32 °F) puede reducir su alcance y su rendimiento. Por lo general, a -20 °C (-4° F), el alcance puede ser la mitad que para la misma batería a 22 °C (70 °F). El alcance de la batería se recupera en cuanto la temperatura vuelve a subir. Encontrará más detalles en la aplicación.

NOTA

Por lo general, una batería totalmente cargada debería conservar la carga entre 120 y 180 días en modo de espera. Recuerde cargar la batería después de cada uso. Si la batería se agota por completo, esto puede causar daños permanentes en la batería. La electrónica del interior de la batería registra el estado de carga-descarga de la batería. Los daños causados por una descarga excesiva o deficiente no están cubiertos por la garantía limitada.

⚠ ¡ADVERTENCIA!

No intente desmontar la batería. Riesgo de incendio. No contiene piezas que el usuario pueda reparar.

⚠ ¡ADVERTENCIA!

No monte en el dispositivo cuando la temperatura ambiente está fuera de los límites de la temperatura de funcionamiento de la máquina (ver Especificaciones) ya que una temperatura más baja o alta que la permitida en el dispositivo limitará la potencia/par máximo del mismo. Hacerlo podría causar lesiones personales o a la propiedad a causa de resbalones o de caídas.

12 Especificaciones

	Elementos	N4M350 Parameters
Dimensiones	Unidad	22.7×11.0×24.4 in (577×280×620 mm)
	Embalaje	23.4×18.1×13.2 in (595×460×335 mm)
Peso	Carga útil	55–220 lbs (25–100 kg)
	Neto	35.9 lbs (16.3 kg)
Conductor	Edad recomendada	16–60 años
	Altura mínima	4'3" – 6'6" (130–200 cm)
Parámetros de la máquina	Velocidad máxima	12.5 mph (20 km/h)
	Alcance típico ^[1]	22 miles (35 km)
	Ángulo de pendiente máximo	15°
	Terrenos aptos	Pavimento, tierra apisonada, pendientes <15°, obstáculos < 1 cm (0,4 in), huecos < 3 cm (1,2 in)
	Temperatura de funcionamiento	14–104°F (-10–40°C)
	Temperatura de almacenamiento	-4–122°F (-20–50°C)
	Clasificación IP	IP54
Batería	Tiempo de carga	4 horas
	Tensión nominal	51 VDC
	Tensión máxima de carga	58.8 VDC
	Temperatura de carga	32–104°F (0–40°C)
	Capacidad nominal	329 Wh
	Potencia de descarga continua ^[2]	1530 W
	Sistema de gestión de batería	Sobretensión, tensión insuficiente, cortocircuito, protección frente a sobrecalentamiento. Desactivación automática y reactivación automática.
Motores	Potencia nominal	400×2 W
	Potencia máxima	800×2 W

[1] Alcance típico: probado conduciendo a máxima potencia, carga de 70 kg (154 lbs), 25 °C (77 °F), 15 km/h (9.3 mph) de velocidad media sobre pavimento.

[2] Potencia de descarga continua: probada a máxima potencia a 25 °C (77 °F). El valor variará en función de la temperatura y la capacidad restante de batería. Por ejemplo, la potencia de descarga continua descenderá a aprox. un 80% de su valor máximo cuando quede un 10% de batería, mientras que la potencia de descarga continua descenderá a aprox. un 70% de su valor máximo a 0 °C (32 °F).

Cargador	Número del modelo	HT-A10-120W-58.8V
	Fabricante	ChingMi(Beijing)Technology Co.,Ltd.
	Proveedor	ChingMi(Beijing)Technology Co.,Ltd.
	Potencia nominal	120 W
	Tensión de entrada	100-240 VAC
	Tensión de salida	58.8 VDC
	Corriente de salida	2 A
	Temperatura de carga	32–104°F (0–40°C)
Cumplimiento	CE, RoHS, REACH, UL, FCC, IC, CCC, KC	
Mando a distancia	Número del modelo	N4MZ68
	Tensión nominal	3.7 VDC
	Tensión de entrada	5 VDC
	Temperatura de funcionamiento	14–122°F (-10°C–50°C)
	Temperatura de almacenamiento	14–113°F (-10°C–45°C)
	Capacidad de la batería	680 mAh

13 Marca y aviso legal

Segway es una marca registrada de Segway Inc.; registrada en los Estados Unidos y en otros países; Ninebot es una marca registrada de Ninebot (Tianjin) Tech Co. Ltd., registrada en los Estados Unidos y en otros países; Android, Google Play y el logo de Google Play son marcas registradas de Google Inc.; Apple y el logo de Apple son marcas registradas de Apple Inc., registrada en los Estados Unidos y en otros países. App Store es una marca de servicio de Apple Inc., registrada en los Estados Unidos y en otros países. Los propietarios respectivos se reservan los derechos sobre sus marcas registradas a las que se hace referencia en este manual.

El Segway S-PLUS está cubierto por las patentes correspondientes. Para obtener información sobre las patentes vaya a <http://www.segway.com>.

Hemos tratado de incluir la descripción e instrucciones para todas las funciones del Segway S-PLUS incluidas al cierre de la publicación. Sin embargo, debido a la mejora constante de las características del producto y a los cambios en el diseño, es posible que su Segway S-PLUS presente ligeras diferencias respecto al que se muestra en este documento. Visite la Apple App Store (iOS) o la Google Play Store (Android) para descargar e instalar la aplicación.

Tenga en cuenta que hay varios modelos de Ninebot con distintas funciones y que algunas de las funciones que se mencionan aquí pueden no ser aplicables a su unidad. El fabricante se reserva el derecho a cambiar el diseño y las funciones del producto Segway S-PLUS y la documentación sin previo aviso.

© 2019 Ninebot (Beijing) Tech Co. Ltd. Todos los derechos reservados.

14 Contact

Póngase en contacto con nosotros si tiene algún problema relacionado con la conducción, mantenimiento y seguridad o bien errores o averías de su Segway S-PLUS.

América:

Segway Inc.

14 Technology Drive, Bedford, NH 03110, Estados Unidos

Tel.: 1-603-222-6000

Fax: 1-603-222-6001

Llamada gratuita: 1-866-473-4929

E-Correo electrónico Ventas: customeroperation@segway.com

Correo electrónico Asistencia: technicalsupport@segway.com

Página web: www.segway.com

Europa, Oriente Medio y África:

Segway Europe B.V.

Hogehilweg 8, 1101CC, Amsterdam, Holanda

Correo electrónico Asistencia: service@segway.eu.com

Página web: www.segway.com

APAC:

Ninebot Inc.

E-Correo electrónico Ventas: segwayapac@segway.com

Correo electrónico Asistencia: segwayasia@segway.com service@ninebot.com

Página web: www.segway.com www.ninebot.com

Tenga a mano el número de serie de su Segway S-PLUS al ponerse en contacto con Segway.

Puede encontrar el número de serie en la placa protectora de los bajos del Segway S-PLUS o en la aplicación Más parámetros -> Información básica.

Apéndice 1: Uso de la cámara (se vende por separado)

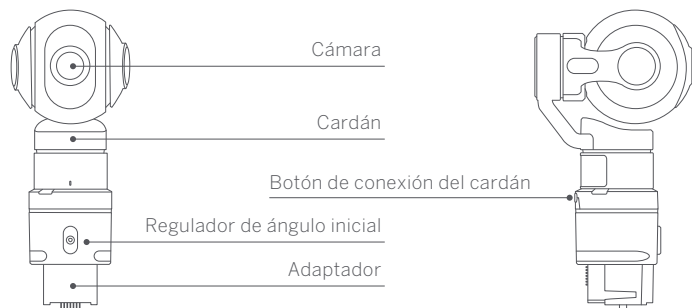

Cámara

Haga fotos y grabe vídeo; imágenes gran angular; control remoto, vista previa y transmisión en tiempo real con la aplicación; vídeo de alta calidad a 1920*1080/60fps; compatible con tarjeta TFlash targeta (Micro-SD).



Cardán

Estabilizador de tres ejes de gran precisión.



Adaptador

Monte la cámara en su Segway S-PLUS y ajuste el ángulo inicial.



Scan QR code for more information

Gracias a la cámara, su Segway S-PLUS puede realizar fotos o grabar vídeos. Utilice el Segway S-PLUS como una cámara de dron a ras de suelo y haga fotos y vídeos atractivos y dinámicos.

En el modo por defecto, utilice el mando a distancia para conducir su Segway S-PLUS, realizar fotos o grabar vídeo. Además, puede hacer que la cámara siga al mando a distancia automáticamente, o bien fijar la cámara en una dirección concreta mientras el Segway S-PLUS se desplaza.

Hay mucho por descubrir. ¡Llévese consigo a su fotógrafo personal!

Apéndice 2: Uso de su Segway S-PLUS + Cámara

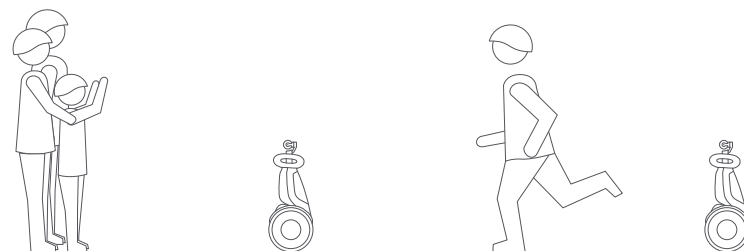

1. Conduzca su Segway S-PLUS en modo de control remoto para realizar fotos o grabar vídeos en tiempo real o déjelo que vaya solo en el modo de seguimiento.

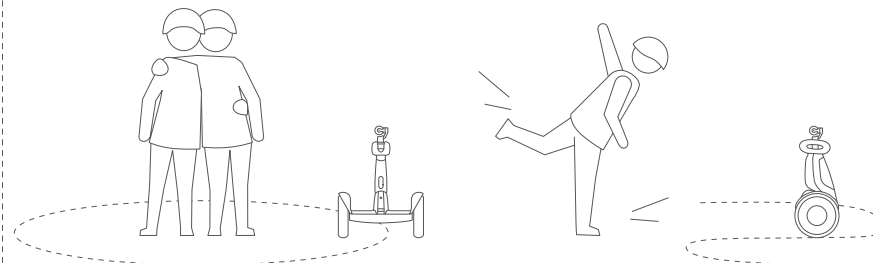

2. Grabación de ruta: gracias a las funciones avanzadas de la aplicación, el usuario puede fijar una ruta manualmente o bien grabar automáticamente una ruta conduciendo el Segway S-PLUS o empleando el mando a distancia para conducir el Segway S-PLUS. Solo queda repetir la ruta y grabar vídeos alucinantes.

SEGWAY S-PLUS

사용자 설명서



El fabricante se reserva el derecho a realizar cambios en el Segway S-PLUS, a lanzar actualizaciones de firmware o a actualizar este manual en cualquier momento. Visite www.segway.com para descargar los materiales del usuario más recientes. Debe instalar la aplicación para seguir el tutorial para nuevos conductores, activar su Segway S-PLUS y recibir las últimas actualizaciones e instrucciones de seguridad.

www.segway.com

원본 지침의 번역본
안전 동영상을 시청하려면 www.segway.com로 이동합니다.

컨텐츠

1. 탑승 안전사항	02
2. 패키징 목록	04
3. 다이어그램	05
4. Segway S-PLUS 조립하기	07
5. 최초 탑승	08
6. 충전	09
7. 수납 공간	09
8. 탑승요령 배우기	10
9. 경고	12
10. 특징	14
11. 유지 보수	16
12. 사양	17
13. 상표 및 법률 성명	18
14. 연락처	19
부록 1: 카메라 사용 (별매)	20
부록 2: Segway S-PLUS + 카메라 사용하기	21

Segway S-PLUS를 선택해주셔서 감사합니다

Segway S-PLUS를 선택하여 주셔서 감사합니다! Segway S-PLUS는 강력한 원거리 조종이 되는 전기 균형 기기이자 개인용 레크리에이션 차량입니다.

혁신적 RF 위치탐지 기술과 원격 조종으로 가능해진 많은 Segway S-PLUS 기능을 즐겨보십시오. Segway S-PLUS는 쉽고 안전하게 제어할 수 있습니다. Segway S-PLUS를 즐겨보세요!

또한 Segway S-PLUS에 설치하여 놀라운 사진과 동영상을 즐길 수 있는 짐벌 카메라를 구매할 수 있습니다.

Segway S-PLUS을 즐기십시오!

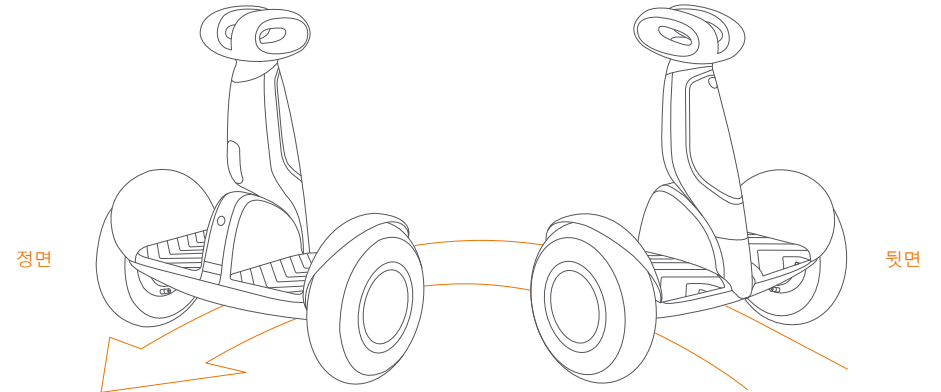

▲ 경고!

항상 Segway S-PLUS의 후면에서 탑승합니다.
그렇지 않으면 조종 방향이 바뀌어 낙상 또는 충돌의 위험이 있습니다.

1 탑승 안전사항

1. Segway S-PLUS는 레크리에이션 용 제품입니다. 탑승 기술을 모두 습득하기 전에 연습을 하십시오. Ninebot Inc.나 Segway Inc.는 모두 라이더의 미숙 혹은 지침 미 준수로 인해 발생한 부상 혹은 상해에 대해 책임지지 않습니다.
2. 이 설명서의 모든 지침 및 경고에 따라 위험을 줄일 수 있지만 모든 위험을 제거할 수는 없음을 이해해 주십시오. 항상 Segway S-PLUS에 탑승 시 제어력 상실, 충돌 및 낙상으로 부상의 위험이 있음을 기억하세요. 공공 장소에 들어가는 경우는 항상 현지 법률과 규정을 준수해야 합니다. 다른 차량과 마찬가지로 빠른 속도는 더욱 긴 제동 거리를 필요로 합니다. 마찰력이 낮은 표면에서의 갑작스런 제동은 바퀴의 미끄러짐, 균형 상실 혹은 낙상을 일으킬 수 있습니다. 탑승 시 주의하시고 항상 타인 혹은 다른 차량과 안전 거리를 유지하십시오. 익숙하지 않은 지역을 입력할 때는 주의하시고 속도를 줄이십시오.
3. 항상 탈 때 헬멧을 착용 하십시오. 턱 스트랩으로 올바른 착용이 가능한 승인된 자전거 혹은 스케이트보드 용 헬멧을 착용하고 뒷머리 보호 수단을 착용합니다.
4. 아이들, 보행자, 애완동물, 차량, 자전거 또는 다른 장애물이나 및 잠재적인 위험을 직면할 지도 모를 지역에서 최초 탑승을 하지 않습니다.
5. 항상 우측을 양보하여 보행자를 존중합니다. 가능하면 좌측으로 지나갑니다. 정면에서 보행자에 접근하는 경우 우측에서 속도를 줄입니다. 보행자가 놀라지 않게 하십시오. 후면에서 접근 시 자신을 알리고 지나칠 시 걷는 속도로 속도를 낮춥니다. 상황이 다를 경우 현지 교통 법규 및 규정을 준수 하십시오.
6. 자가균형 전기 차량을 규제하는 법률이 없는 장소에서는 이 설명서에 명시된 안전 설명을 준수 합니다. Ninebot Inc.와 Segway Inc. 는 안전 지침의 위반으로 인한 어떠한 자산 손상, 개인 부상/사망, 사고 혹은 법적 분쟁에도 책임을 지지 않습니다.
7. 본 매뉴얼을 주의해서 읽고 옴의 초보 라이더 지침을 따르지 않는 경우 누구도 Segway S-PLUS를 혼자 타지 않게 합니다. 초보 라이더의 안전은 귀하의 책임입니다. Segway S-PLUS 의 기본 작동에 익숙해질 때까지 초보 라이더를 보조합니다. 초보 라이더가 헬멧과 그 외 보호장구를 착용하는지 확인합니다.
8. 매번 타기 전 느슨해진 나사나 손상된 구성품이 있는 지와 바퀴의 압력을 확인합니다 Segway S-PLUS가 비정상적 소리를 내거나 알람을 울릴 시 바로 내립니다. Segway App을 통해 Ninebot가 Segway S-PLUS를 진단하도록 하고 서비스를 위해 딜러/판매점에 연락합니다.
9. 주의하세요! 먼 전방과 Segway S-PLUS앞을 주시합니다 - 장애물과 마찰력이 낮은 표면을 피하기 위해서는 (젓은 지표, 펼쳐진 모래 및 자갈 그리고 얼음)시야가 가장 중요합니다.

10. 부상의 위험을 줄이려면 문서에서 모든 "주의" 및 "경고" 통지를 읽고 따라야 합니다. 안전하지 않은 속도로 타지 마십시오. 어떠한 상황에서도 자동차가 다니는 도로에서 타지 않습니다. 제조업체는 16-60세의 라이더를 권장합니다. 항상 이 안전 설명서를 따르십시오:
 - A. Segway S-PLUS를 타지 않아야 할 사람은 다음과 같습니다.
 - i. 알코올이나 약물의 영향을 받고 있는 사람.
 - ii. 격렬한 신체활동을 할 시 위험에 처할 수 있는 질병을 앓고 있는 사람
 - iii. 균형에 문제가 있거나 균형 유지에 문제를 일으킬 차량 기술이 있는 사람
 - iv. 신장 혹은 무게가 명시된 제한 (사양 참조) 밖에 있는 사람
 - v. 임산부.
 - B. 18세 미만의 라이더는 성인의 감독 하에 탑승해야 합니다.
 - C. 본 제품을 탈 때 지역법규 및 규정을 준수합니다. 현지법에 의해 금지된 곳에 타지 않습니다.
 - D. 안전하게 타려면 명확히 전면의 사물을 볼 수 있어야 하고 타인이 귀하를 명확히 볼 수 있어야 합니다.
 - E. 눈이나 빗 속에서 또는 젖거나 진흙이나 얼음이 있는 곳 또는 어떤 이유로든 미끄러운 도로에서 타지 않습니다. 장애물 (모래, 흩어진 자갈 또는 막대기) 위로 타고 가지 않습니다. 그렇지 않으면 균형 혹은 견인력을 잃고 낙상을 일으킬 수 있습니다.
 - F. 갑자기 가속하거나 감속하지 마십시오. Segway S-PLUS가 뒤로 기울어지거나 경보를 울릴 때 가속하지 마십시오. 속도 제한기를 무시하지 마십시오.
11. 충전기 또는 전원 구멍이 젖은 경우에는 Segway S-PLUS를 충전하지 않습니다.
12. 모든 전자 장치와 마찬가지로 전력 서지 및 전압 스파이크에 의한 손상으로부터 Segway S-PLUS를 보호하기 위해 충전 시 과전압 보호기를 사용하십시오. Segway 제공 충전기만을 사용합니다. 다른 제품의 충전기를 사용 하지 마십시오.
13. Ninebot 혹은 Segway가 승인한 부품과 액세서리만 사용하십시오. 귀하의 Segway S-PLUS를 개조하지 마십시오. Segway S-PLUS의 개조는 작동을 방해하거나 심각한 부상 혹은 손상으로 이어지거나 한정된 보증을 무효화할 수 있습니다.
14. 조종바에 앉지 마십시오. 심각한 부상이 발생하거나 Segway S-PLUS에 손상을 초래할 수 있습니다.

2 패킹 목록

조종바 (RF 위치 시스템 통합)

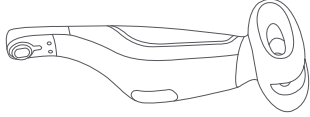

메인 프레임

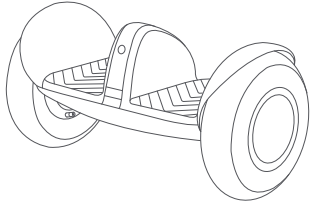

카메라

당신의 개인 사진사!

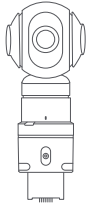

카메라 별매

Segway S-PLUS를 열 때 위의 항목이 패키지에 포함 되어 있는지 확인 하십시오. 구성 요소가 없는 경우에는 딜러/판매점이나 가까운 서비스 센터로 문의 하십시오 (사용자 설명서의 연락처 참조). 모든 부품이 양호한 상태로 확인 된 후에 Segway S-PLUS를 조립하십시오.

차후에 Segway S-PLUS의 발송에 대비해 상자 및 포장 자재를 보관 하십시오.

조립 전, 액세서리 설치 전, 메인 프레임을 청소하기 전 항상 Segway S-PLUS를 끄고 전원 케이블을 뽑으십시오.

사용자 자료



부속품 상자



상자에 있는 부속품

M5 나사 x2 캡 x1 육각 렌치 x1 밸브 다리 확장기 x1



리모컨 x1 USB 충전 코드 x1 충전기 x1



3 다이어그램

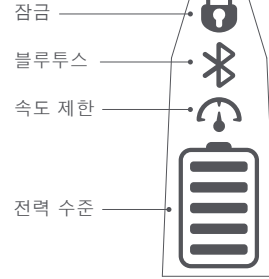

잠금
블루투스
속도 제한
전력 수준

카메라 인터페이스

손잡이와 무릎 패드

조종바

수납 공간

헤드라이트

펜더

전원 버튼

충전 포트

밸브 다리

배터리 캐빈

발 매트

바퀴

휠 라이트

대시보드

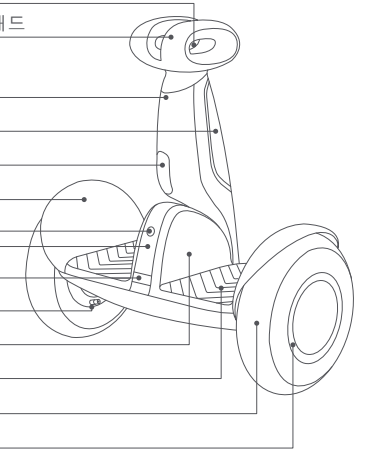

전원 버튼

켜기/끄기. Segway S-PLUS는 10분간의 유휴 상태나 (수평)으로 눕혀진 채 30초가 지나는 경우 자동으로 전원이 꺼집니다.

잠금

앱을 통해 잠금 모드를 활성화 합니다. Segway S-PLUS와 앱은 누구든지 이동시킬 시 진동을 하고 알람 소리를 냅니다. 리모컨이 켜져 있고 Segway S-PLUS의 범위 내에 있는 경우 (65 ft. [20 미터])에는 리모컨 또한 알람 소리를 냅니다.

블루투스

앱이 Segway S-PLUS에 연결 되어 있을 때 아이콘은 계속 점등상태를 유지합니다. 블루투스가 활성화 되어 있지만 스마트폰에 연결 되지 않은 경우 이 아이콘이 깜박입니다.

속도 제한

앱을 통해 속도 제한 모드를 활성화 하고 조정 합니다. 아이콘이 켜져 있으면 속도 제한 모드가 켜집니다. 이 속도 제한은 앱에서 조정할 수 있습니다. 제한 속도에 접근하면 Segway S-PLUS가 뒤로 기울어집니다. 제한 속도에 도달하면 Segway S-PLUS가 빔 소리를 냅니다.

전력 수준

남은 배터리 수명을 나타냅니다. 각 블록은 약 20%의 전력 수준을 나타냅니다. 없을 때 이 아이콘이 깜박이며 Segway S-PLUS가 신호음을 내어 Segway S-PLUS를 충전해야 됨을 알려줍니다. Segway S-PLUS는 점차 전력 레벨이 감소됨에 따라 최대 속도 한계를 감소시킵니다. 10% 미만이면, 속도는 6.2 mph (10 km/h) 로 제한 됩니다. 앱을 사용하여 잔류 전력 및 남은 예상 범위를 확인 합니다.

리모컨

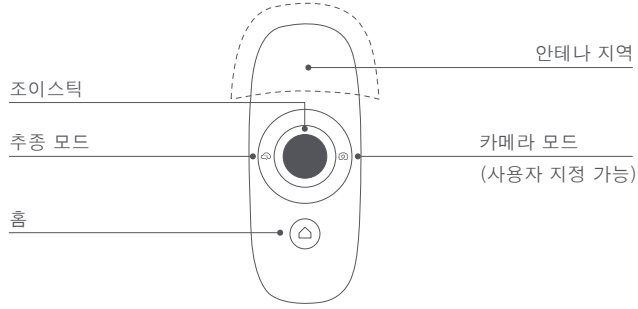

- 전원 스위치. 짧게 홈 단추를 눌러 리모컨의 전원을 켭니다. 전원을 끄려면 길게 누르십시오. 리모컨은 2 분 동안 유휴 상태를 유지 시 꺼집니다.
- 홈 모드. 홈 버튼을 짧게 누르면 Segway S-PLUS가 위치를 유지합니다.
- 리모컨 배터리 표시등

> 20% 전력	파랑색	충전중	적색, 휴지
< 20% 전력	적색	완전히 충전됨	파랑색
< 10% 전력	적색, 점멸		
< 5% 전력	리모컨이 자동으로 꺼집니다.		

홈

- 조이스틱** 1) 조이스틱을 이동하여 리모컨 모드를 켭니다. 앱을 사용하여 최대 차량 속도를 조정합니다.

- 추종** 1) 추종 모드 버튼을 짧게 눌러 추종모드를 활성화/비활성화합니다. 앱을 사용하여 추종 속도와 거리 (차량에서 컨트롤러)를 조정합니다.
2) 추종 모드 버튼을 길게 (1 초) 눌러 조이스틱을 사용하여 연결된 카메라의 각도를 조절 할 수 있습니다.

- 카메라** 1) 앱으로 이 버튼이 무엇을 명령할지 정의할 수 있습니다. 기본 설정으로 잠금 모드를 활성화/비활성화 합니다.
2) 카메라가 감지 되면, 카메라 모드 버튼을 짧게 누르면 사진을 찍을 수 있습니다. 버튼을 길게 눌러 (1 초) 동영상 녹화를 시작하고 짧게 눌러 녹화를 중지 합니다. 녹화하는 동안 단추가 파란색으로 깜박입니다.

자세한 내용은 카메라 지침서를 참고하십시오.

리모컨을 사용 하는 동안 안테나 부분을 가리지 마십시오; 신체 의 어느 부분으로 안테나 부분을 가리지 마십시오. 리모컨을 끄고 사용하지 않을 때는 보관함에 보관하십시오. 탑승 모드에서는 리모컨이 Segway S-PLUS의 움직임을 제어할 수 없습니다.

▲경고!

- 리모컨에는 리튬 이온 배터리가 포함되어 있습니다. 본 문서와 장비의 라벨에 있는 모든 설명서를 따르십시오. 그렇지 않으면 화재, 폭발, 감전 및 기타 위험으로 인한 부상 혹은 재산적 피해의 위험이 발생합니다.
- 사용자가 수리불가 배터리를 교체하려면 Segway(21 페이지)로 문의하십시오.
- Ninebot 혹은 Segway가 승인한 충전 케이블만 사용합니다. 정격 범위 내에서 올바르게 사용하십시오.
- 항상 SELV와 IEC60950-1 제한 된 전력원 요건을 충족 하는 전력 공급 장치를 사용하십시오.

4 Segway S-PLUS 조립

- 조종바를 장착 브래킷으로 밀어 넣습니다. 케이블을 구멍을 통하여 내보냅니다.
- 한 커넥터의 탭을 다른 한쪽에 있는 노치와 맞춥니다. 케이블을 연결합니다.
- 2개의 M4 나사를 설치합니다. 첨부 육각 렌치를 사용하여 단단히 조입니다.
- 모든 케이블이 제대로 연결되어 있는지 확인하기 위해 전원을 켜봅니다. 케이블이 올바르게 설치되지 않은 경우 Segway S-PLUS는 신호음을 냅니다. 조종바의 덮개가 제대로 닫힐 때까지 덮개를 눌러줍니다.

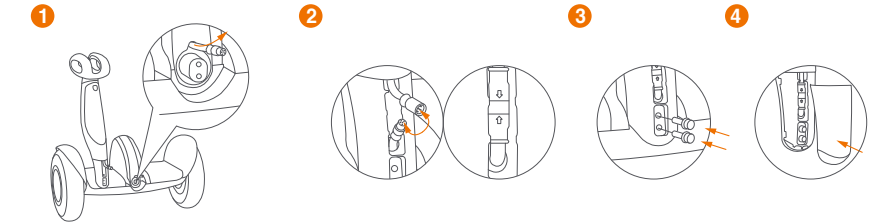

케이블이 견고히 연결되어 있는지 확인합니다.

5 최초 탑승



▲ Segway S-PLUS 타는 법을 학습 시 안전사고의 위험이 있습니다. 최초 탑승 전 앱에서 안전 설명서를 읽고 신규 라이더 지침서를 따릅니다.

안전을 위해 Segway S-PLUS는 이 단계에서는 가동되지 않으며 전원을 켜 후 간혹 신호음을 냅니다.

가동될 때까지 Segway S-PLUS는 매우 낮은 속도와 조종 감도를 유지하며 타지 않도록 합니다. 모바일 장치에 앱을 설치하고(블루투스 4.0 이상을 사용) Segway S-PLUS에 연결하고 앱의 설명에 따라 Segway S-PLUS를 가동시키고 교육 절차를 따릅니다.

QR코드를 스캔하여 앱을 다운로드 합니다. (iOS 8.0 이상, Android™ 4.3 이상).

1 앱을 설치하고 등록/로그인을 합니다.

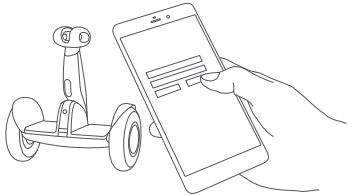

2 Segway S-PLUS의 전원을 켭니다. Bluetooth 아이콘이 깜박이면 Segway S-PLUS가 연결을 대기하고 있음을 나타냅니다.

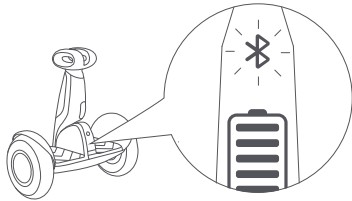

3 "차량" → "장치를 검색" 을 클릭하여 Segway S-PLUS에 연결 합니다. 연결이 성공적으로 수행되면 Segway S-PLUS는 신호음을 냅니다. Bluetooth 아이콘이 깜박임을 중지하고 점등상태를 유지합니다.

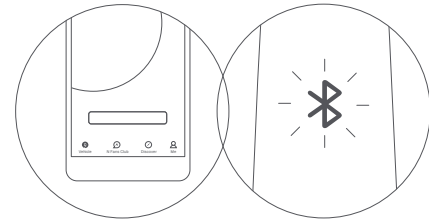

▲ Segway S-PLUS가 알람 사운드를 간헐적으로 내는 경우 탑승을 중지하고 앱의 (연결된 경우) 세부사항을 확인 하십시오.

6 충전

▲ 충전 포트나 충전 케이블이 젖어 있는 경우 충전기를 연결하지 마십시오.

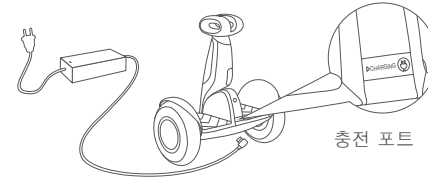

충전 포트



고무 캡을 엽니다.



플러그를 소켓에 삽입합니다.

충전기의 LED가 빨간색 (충전)에서 녹색 (낙수 충전)으로 변경되면 Segway S-PLUS가 완전히 충전됩니다.

7 수납 공간

1. 열고 닫기: 먼저 버튼을 누르고 당겨서 커버를 엽니다; 닫을 때는 아랫부분부터 먼저 삽입하며 딸깍 소리가 날 때까지 밀어줍니다.
2. 사용: 그림에 따라 리모컨 혹은 카메라를 보관공간에 넣습니다. 고정 스트랩을 사용하여 대상을 단단히 고정합니다.

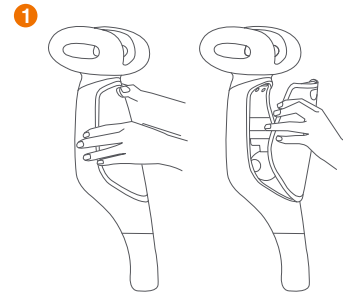

2

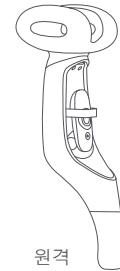

원격

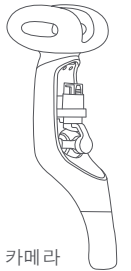

카메라

보관공간은 내수성이 있으나 방수가 되지는 않습니다. 폭우 혹은 다량의 물의 유입을 막지는 못합니다.

8 탑승요령 배우기

⚠ 경고

라이더의 무게는 55 - 220 lbs (25 - 100 kg)
고 신장은 4'3" - 6'6" (130 - 200 cm)
가 되어야 합니다.



모든 가능한 부상을 최소화하기 위해
승인된 헬멧 및 기타 보호장구를
착용 하십시오.

활성화한 후 앱이 새로운 라이더 지침서를 통해 지도해 줄
것입니다. 앱과 이 설명서의 지침을 따르십시오.

참고

먼저 모바일 장치에서 앱을 다운로드 해야 합니다. 앱이
새로운 라이더 지침서를 통해 지도해 줄 것입니다.

안전을 위해 Segway S-PLUS는 귀하가 새로운 라이더
지침서를 완수할 때까지 최대 속도를 2.5 mph (4 km/h)로
제한합니다. 새로운 라이더 지침서를 완수한 후 첫 0.6
miles (1 km) 에 대한 최대 속도는 6.2 mph (10 km/h)로
제한되고 이후 앱을 통해 속도 제한기를 비활성화하고
Segway S-PLUS의 최대 속도에 도달할 수 있습니다.
(사양 참고).

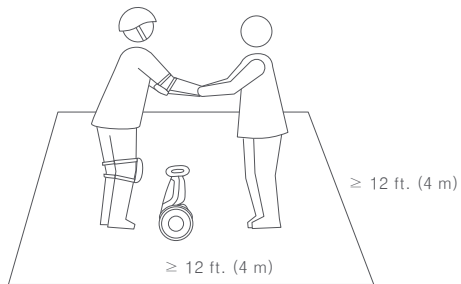

1 넓은 개방 공간으로 이동하여 최초 탑승을 위해
친구의 도움을 받습니다.

⚠ 경고

항상 Segway S-PLUS의 후면에서 탑승합니다.

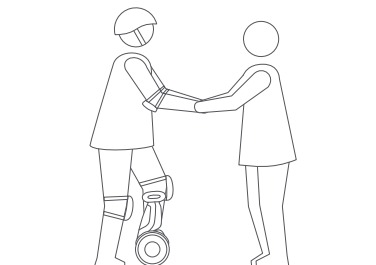

2 한쪽 발은 지면에 무게를 지지하게 하고
가볍게 발 매트에 한쪽 발을 올립니다.
다리로 조정바를 누르지 않습니다.

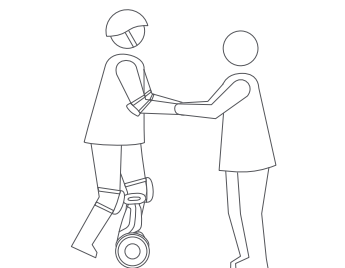

3 천천히 Segway S-PLUS에 무게를 옮깁니다.
기기가 신호음을 내면 밸런스 모드에
있음을 의미합니다. 다른 발도 천천히
올립니다.

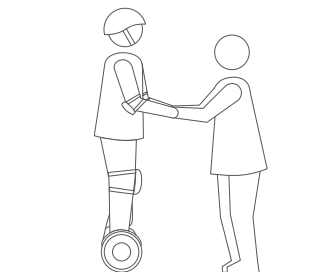

4 양쪽 발에 균등하게 무게를 두고
긴장을 풀고 정면을 주시합니다.

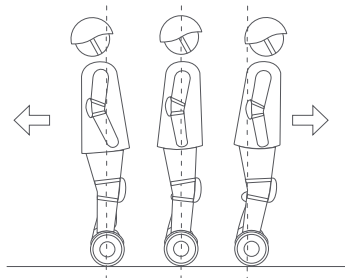

5 부드럽게 몸을 앞으로 기울여 움직임을
제어합니다.

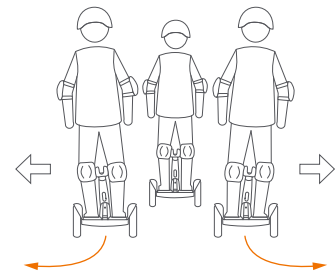

6 회전 시 부드럽게 좌측 혹은 우측의
조정바를 향해 기울입니다.

9 경고

! Segway S-PLUS를 타기 전에 이 설명서의 경고 및 안전 탑승 설명서를 읽고 이해해야 합니다. 이러한 경고를 따르지 않을 시 사망 또는 심각한 부상을 초래할 수 있습니다: 균형, 견인력 또는 조절력의 상실; 충돌; 낙상.

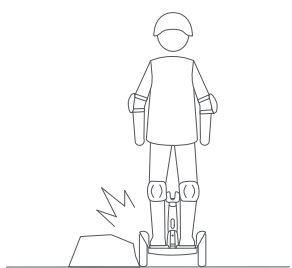

! 타이어/바퀴가 장애물에 접촉하지 않게 하십시오.

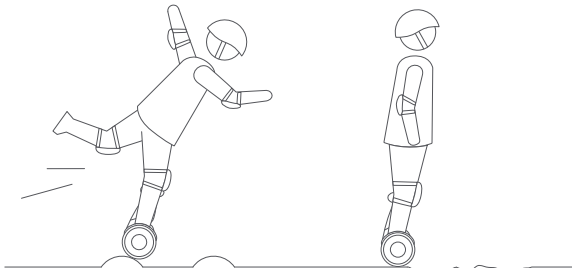

! 작은 범프나 또는 고르지 않은 지형을 지나가는 경우, 2-6 mph (3-10 km/h)의 적당한 속도를 유지 하고 무릎을 구부린 상태를 유지하십시오. 너무 느리거나 빨리 가지 마십시오; 제어력을 상실해 낙상할 수 있습니다.

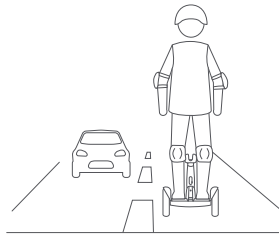

! 공공도로, 자동차도로, 고속도로 또는 길거리에서 타지 마십시오.

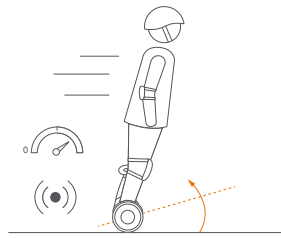

! Segway S-PLUS가 뒤로 기울어지거나 경보를 울릴 때 가속하지 마십시오 (속도 제한기). 속도 제한기를 무시하지 마십시오.

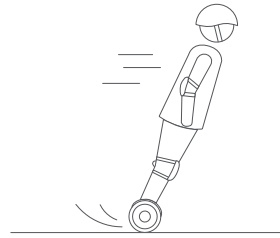

! 갑자기 가속하거나 감속하지 마십시오. 5° 이상 기울이거나 2.5 mph/s (4 km/h/s) 이상으로 가속/감속하지 마십시오.

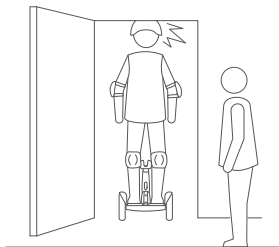

! 문간을 통과 시 머리를 조심하십시오.

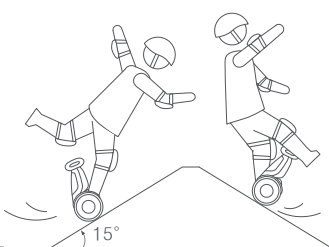

! 15° 보다 가파른 경사지는 피하십시오.



! 웅덩이 혹은 그 외 고인 물을 통과하지 않습니다. 기기를 적시지 마십시오.

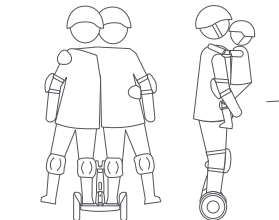

! 또는 1인용으로 제작되었습니다. 둘이서 타거나 누군가를 태우지 마십시오. 아이를 태우지 마십시오.

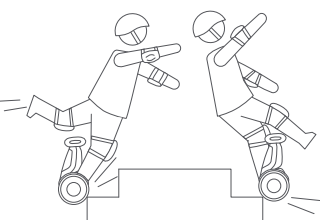

! 구멍 난 곳, 연석, 계단 혹은 그 외 장애물 위로 타지 마십시오.

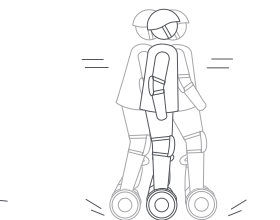

! 앞뒤로 흔들거나 갑자기 체중을 이동시키지 마십시오.

▲ 경고

⚠ Segway S-PLUS를 타기 전에 이 설명서의 경고 및 안전 탑승 설명서를 읽고 이해해야 합니다. 이러한 경고를 따르지 않을 시 사망 또는 심각한 부상을 초래할 수 있습니다: 균형, 견인력 또는 조절력의 상실; 충돌; 낙상.

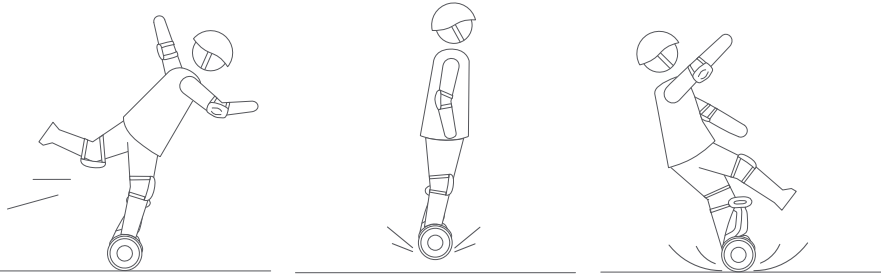

⚠ 어떤 종류의 묘기도 시도하지 마십시오. 항상 발 매트에 두 발을 유지하십시오.

⚠ 항상 지상에 접촉된 상태를 유지하십시오. 묘기를 시도하거나 점프하지 마십시오.

⚠ 마찰력이 낮은 곳에서 타지 마십시오. (젖은 곳, 모래밭, 자갈밭, 빙판 등)

10 특징

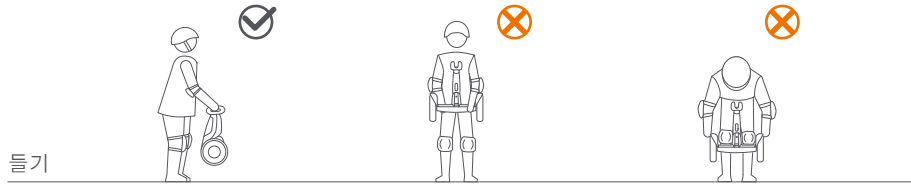

들기

안전을 위해 모터 전원은 Segway S-PLUS가 밸런스 모드에서 지면을 이탈하는 경우에 차단됩니다. Segway S-PLUS를 다시 내려 놓으면 다시 균형을 조정하기 시작합니다. 펜더나 메인 프레임에 잡아 Segway S-PLUS를 들지 않습니다; 손가락/손이 끼이거나 상해를 입을 수 있습니다. 그림과 같이 조종바를 잡고 들어 올립니다.

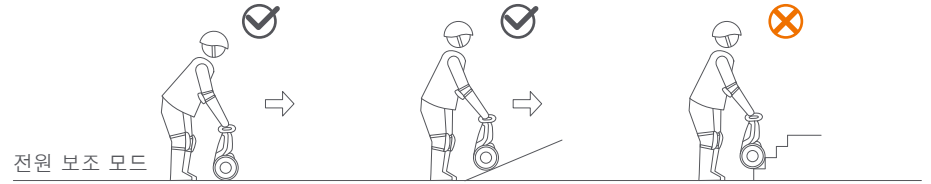

Segway S-PLUS가 켜져 있으나 라이더가 위에 없는 경우 모드는 전원 보조 모드에 있습니다. 조종바를 사용하여 매끄러운 표면에서 Segway S-PLUS를 조종합니다. 큰 금이 가거나 고르지 못한 표면 또는 다른 장애물 위나 깊은 구멍으로 통과하지 않습니다; Segway S-PLUS를 장애물 주위로 피해가거나 그림과 같이 장애물 위로 들고 이동합니다.

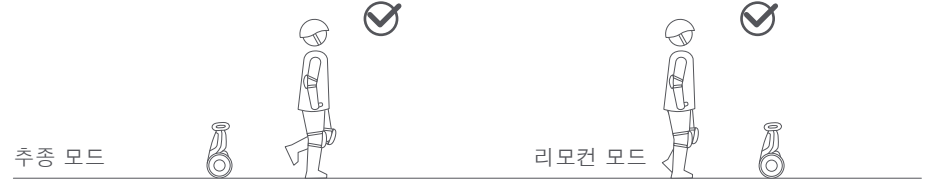

탑승하지 않을 때는 Segway S-PLUS를 가져오기 위해 추종 모드를 사용합니다. 리모컨의 추종 버튼을 눌러 추종 모드를 활성화 또는 비활성화합니다.

장애물 주위로 Segway S-PLUS를 조종해가려 부자연스럽게 몸을 구부릴 필요가 없습니다. 리모컨의 조이스틱을 움직여 Segway S-PLUS를 필요에 따라 조종합니다.

▲ 경고!

- 모바일 장치나 리모컨이 범위를 벗어나면 Segway S-PLUS가 멈추게 됩니다. 그러나 주의가 필요합니다: Segway S-PLUS가 어떠한 종류의 경사진 곳 위에 있는 경우 계속해서 움직이거나 심지어 제어력을 잃게 되어 심각한 부상이나 손상을 일으킬 수 있습니다.
- 혼잡한 지역이나 사람 혹은 사물에 잠정 위험을 줄 수 있는 곳에서는 추종 모드나 리모컨 모드를 사용하지 마십시오. 추가로 항상 리모컨 모드에서는 항상 장치를 보이는 곳에 유지합니다.
- 리모컨 모드에서 Segway S-PLUS를 사용하여 사람, 동물, 자동차 등을 추적하지 마십시오.

참고

리모컨 모드에서 기본으로 설정된 최대 속도는 3 mph (5 km/h) 이지만 앱에서 최대 속도를 변경할 수 있습니다.

11 유지보수

Segway S-PLUS의 청소 및 보관

부드럽고 젖은 천을 사용하여 메인 프레임에 깨끗이 닦습니다. 제거가 힘든 먼지는 칫솔과 치약을 사용하여 문지른 후 부드럽고 젖은 천으로 제거할 수 있습니다. 플라스틱 부품의 스크래치는 미세 티끌 연마지로 제거할 수 있습니다.

참고

알코올, 가솔린, 아세톤 또는 다른 부식성/휘발성 용매로 Segway S-PLUS를 세척하지 않습니다. 이러한 물질은 Segway S-PLUS의 외관 그리고 내부 구조를 손상 할지도 모릅니다. 강력한 세척기나 고압호스를 사용해 Segway S-PLUS를 세척하지 않습니다.

⚠ 경고

Segway S-PLUS를 청소하기 전 전원이 꺼졌는지 확인하고 충전 케이블을 뽑고 충전 포트의 고무 캡이 단단히 밀봉되어 있는지 확인합니다; 그렇지 않으면 감전이 발생할 수 있거나 전자 부품을 손상 시킬 수 있습니다.

Segway S-PLUS를 차갑고 건조한 장소 보관하십시오. 장시간 동안 야외에서 보관하지 마십시오. 햇빛과 과도한 온도에 노출 (뜨겁거나 찬) 시 플라스틱 부품들의 노후화 과정을 가속화시키고 배터리 수명을 감소 시킬 수도 있습니다.

타이어 공기압

타이어 공기압은 45 - 50psi로 유지합니다. 양 타이어의 공기압을 동일하게 유지합니다.

배터리 팩 유지관리

명시된 제한 온도를 넘어선 곳에서 배터리를 저장하거나 충전하지 마십시오 (사양 참조). 배터리를 폐기하거나 파기하지 마십시오. 지역 배터리 재활용 또는 폐기에 관한 법률 및 규정을 참조하십시오.

잘 정비된 배터리는 많은 마일을 탄 후에도 성능을 제대로 발휘합니다. 매번 스쿠터를 탄 후 배터리를 충전하여 완전히 방전되지 하지 마십시오. 실온에서 사용 시 (70°F [22°C]) 배터리 범위와 성능은 최상입니다; 32°F (0°C) 아래의 온도에서 사용할 시, 범위와 성능을 저하시킬 수 있습니다. 일반적으로 -4°F (-20°C) 범위는 동일한 배터리의 경우 70°F (22°C)에서의 절반이 될 수 있습니다. 배터리 범위는 온도가 상승할 때 복구됩니다. 자세한 내용은 앱에서 확인할 수 있습니다.

참고

일반적으로 완전히 충전된 배터리는 대기 모드에서 120-180 일 동안 충전이 유지되어야 합니다. 매번 사용 후에 충전지를 충전할 것을 기억하십시오. 배터리를 완전히 방전하면 배터리가 영구적으로 손상될 수 있습니다. 배터리 내부의 전자부품은 건전지의 충전-방전 상태를 기록합니다; 과잉 방전 또는 과소 방전으로 인한 손상은 제한적 보증이 적용 되지 않습니다.

⚠ 경고

배터리를 분해하지 마십시오. 화재의 위험이 있습니다. 사용자가 수리할 부품이 없음.

⚠ 경고

저/고온은 최대 전력/토크를 제한 하기에 주변 온도가 기계 작동 온도 외에 있을 때는 사용하지 마십시오. (사양 참조) 그렇지 않으면 미끄러짐 혹은 낙상으로 부상 혹은 손상이 발생할 수 있습니다.

12 사양

	항목	N4M350 매개변수
치수	단위	22.7×11.0×24.4 in (577×280×620 mm)
	패키지	23.4×18.1×13.2 in (595×460×335 mm)
무게	유료 하중	55-220 lbs (25-100 kg)
	순	35.9 lbs (16.3 kg)
라이더	권장 연령	16-60세
	요구되는 신장	4' 3" -6' 6" (130-200 cm)
기계 매개변수	최대. 속도	12.5 mph (20 km/h)
	일반적인 범위 ^[1]	22 miles (35 km)
	최대. 경사	15°
	순회 지형	포장도로, 딱 한 면지, 경사 < 15° , 장애물 < 0.4 in (1 cm), 간격 < 1.2 in (3cm)
	작동 온도	14-104°F (-10-40°C)
	보관 온도	-4-122°F (-20-50°C)
	IP 정격	IP54
	충전 시간	4 시간
배터리	명목 전압	51VDC
	최대. 충전 전압	58.8VDC
	충전 온도	32-104°F (0-40°C)
	명목 수용량	329 Wh
	지속된 방전 전력 ^[2]	1530 W
	배터리 관리 시스템	과전압 저전압, 단락 및 과열 보호. 자동 수면 및 자동 기상
모터	명목 전력	400×2 W
	최대. 전력	800×2 W

[1] 일반적인 범위: 전례 전력으로 사용시 테스트, 154 lbs (70 kg) 부하, 77° F (25°C), 평균 9.3 mph (15km/h)로 포장도로에서 시험

[2] 지속된 방전 전력: 77°F (25°C)에서 최대 전력으로 시험. 값은 온도와 잔여 배터리 용량에 따라 변합니다.

예를 들어 연속 방전 전력은 10% 잔여 배터리 용량에서 최대값의 ~ 80%로 하락 하며 지속된 방전 전력은 32°F (0°C)에서 최대값의 ~ 70%로 떨어집니다.

충전기	모델 번호	HT-A10-120W-58.8V
	제조업체	ChingMi (Beijing)Technology Co., Ltd.
	공급업체	ChingMi (Beijing)Technology Co., Ltd.
	명목 전력	120 W
	입력 전압	100-240VAC
	출력 전압	58.8VDC
	출력 전류	2 A
리모컨	충전 온도	32-104°F (0-40°C)
	준수	CE, RoHS, REACH, UL, FCC, IC, CCC, KC
	모델 번호	N4MZ68
	정격 전압	3.7 VDC
	입력 전압	5 VDC
	작동 온도	14-122°F (-10°C-50°C)
	보관 온도	14-113°F (-10°C-45°C)
배터리 용량	680 mAh	

13 상표 및 법률 성명

Segway는 미국과 그 외 국가에서 Segway Inc.,의 상표이며; Ninebot는 미국 및 기타 국가에서 등록된 Ninebot (Tianjin) Tech Co. Ltd.,의 상표입니다; Android, Google Play, Google Play 로고는 Google Inc.의 상표이며; Apple, Apple 로고는 미국 및 기타 국가에서 등록된 Apple Inc.,의 상표입니다. App Store는 미국 및 기타 국가에서 등록된 Apple Inc.,의 서비스 마크입니다. 각 소유주는 본 설명서의 고유의 상표에 대한 권한을 보유하고 있습니다.

Segway S-PLUS는 관련 특허에 의해 보호됩니다. 특허 정보는 <http://www.segway.com>를 참고합니다.

당사는 인쇄 작업 진행 시 Segway S-PLUS의 모든 기능에 대한 설명 및 지침을 포함하려고 했습니다. 그러제품 기능 및 디자인 상 지속적인 업그레이드로 인해, 나 귀하의 Segway S-PLUS는 이 문서에 표시된 것과 약간 다를 수 있습니다. 앱을 설치하려면 Apple App Store (iOS) 나 Google Play Store (Android)에서 다운로드하여 설치하십시오.

Segway 모델 별 상이한 기능을 가진 다수의 Segway와 Ninebot가 있는 관계로 일부 설명된 기능은 귀하의 기기에 적용되지 않을 수도 있습니다. 제조업체는 사전 통보 없이 Segway S-PLUS 제품 및 설명서의 설계 및 기능성을 변경할 수 있는 권리를 보유 합니다.

© 2019 Ninebot (Beijing) Tech Co. Ltd. 모든 권리 보유.

14 연락처

Segway S-PLUS 탑승, 유지관리, 안전, 오류/결함과 관련된 문의는 다음의 주소로 연락주세요.

아메리카: Segway Inc.

14 Technology Drive, Bedford, NH 03110, USA

전화: 1-603-222-6000 팩스: 1-603-222-6001 무료 전화: 1-866-473-4929

이메일 영업: customeroperation@segway.com 이메일 서비스: technicalsupport@segway.com

웹사이트: www.segway.com

유럽, 중동 및 아프리카: Segway Europe B.V.

Hogehilweg 8, 1101CC Amsterdam, The Netherlands

이메일 서비스: service@segway.eu.com 웹사이트: www.segway.com

APAC: Ninebot Inc.

이메일 영업: segwayapac@segway.com 이메일 서비스: segwayasia@segway.com service@ninebot.com

웹사이트: www.segway.com www.ninebot.com

Segway로 연락 시 Segway S-PLUS의 일련번호를 준비해 주십시오.

일련번호는 Segway S-PLUS의 하단 면 또는 앱의 자세히 설정하기 -> 기본 정보에서 확인할 수 있습니다.



사용 설명서

1. 사용 전에는 차체, 발판, 바퀴, 배터리 상태 등 기기상태를 점검 후 사용 할 것.
2. 임의로 분해 또는 개조 금지.
3. 사용 시 사용전 반드시 안전보호장구(안전모, 무릎/손목/팔꿈치/영덩이 보호대,장갑등)를 착용 할 것.
4. 기타 필요한 사항(위험한 장소의 사용금지, 도로교통법 준수 등); 울퉁불퉁한 노면, 자갈밭 등에서 사용 금지, 도로교통법에 따라 운행 할 것.
5. 합선보호, 과전류보호, 저전압보호 장치가 탑재되어 있습니다.
6. 최대 주행 가능한 연속 주행거리: 35 km(사용자의 무게, 속도, 노면 상황 등에 따라 상이함).
7. 가속 및 브레이크 등 작동방법(전륜 및 후륜 브레이크에 대한 정보): 제품 설명서 P10-11에 첨부: 무게중심을 앞으로 이동하면 가속 뒤로 이동하면 감속 후 뒤로 움직입니다.
8. 계기판 의 표시 내용에 대한 설명: 정상동작시 녹색등이 점등됩니다. 배터리 완충 시 게이지는 4 칸이 표시됩니다.
9. 배터리의 충전시간은 4시간 (방전 시 LED점등 및 경고음) ; 충전 시 충전기를 연결한 상태에서 충전연결부에 충격을 주게되면 충전단자가 파손되오니 주의 바랍니다. 제품구매 시 함께 동봉된 충전기를 사용하고, 비규격품 및 미인증된 충전기로 충전 할 경우 제품의 고장 및 화재의 원인이 될 수 있습니다.
10. 제품의 설명도와 전기단선도를 첨부: 제품설명서에 첨부.
11. 사용설명서를 자세히 읽고 제품의 기능을 이해하기 전에 제품을 사용하지 않는다. 제품을 조작할지 모르는 사람에게 대하여 운전하지 않도록 합니다.
12. 전압: 51v, 용량: 6.45Ah, 배터리셀 제조사: LG Chem.
13. 기타 제조업체에서 설명이 필요한 사항.

부록 1: 카메라 사용 (별매)

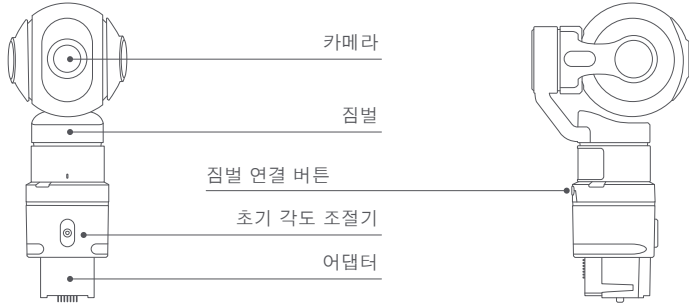

카메라

사진을 찍고 동영상을 녹화합니다; 광각 이미지; 리모컨; 실시간 미리 보기 및 앱으로 전송; 1920 * 1080/60fps의 고품질 동영상; TFlash (마이크로 SD) 카드와 호환.



짐벌

고정밀 3 축 안정기.



어댑터

Segway S-PLUS에 카메라를 장착하고 초기 각도를 조정 합니다.



자세한 내용은 QR 코드를 스캔 하십시오.

카메라를 장착 시 Segway S-PLUS는 사진과 동영상을 촬영할 수 있습니다. Segway S-PLUS을 지상에 근접한 활동성 사진과 동영상을 촬영하는 드론 카메라처럼 활용하십시오.

기본 모드에서 리모컨을 사용하여 Segway S-PLUS를 조종해 사진을 촬영하고 동영상을 녹화하십시오. 또한 Segway S-PLUS가 움직이는 동안 카메라가 지능적으로 리모컨을 따르게 할 수 있거나 혹은 카메라를 특정 방향으로 고정할 수 있습니다.

그 외에도 더 많은 재미난 기능이 있습니다. 개인 사진사를 구하세요!

부록 2: Segway S-PLUS + 카메라 사용하기

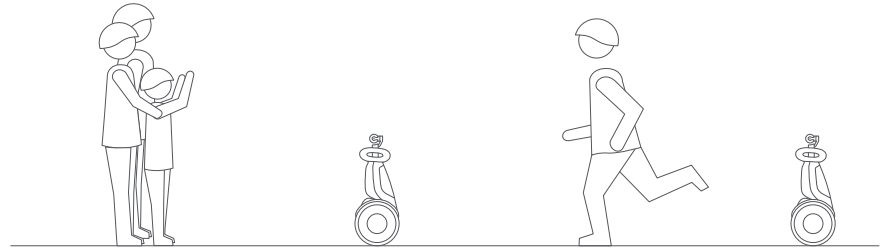

1. 실시간 사진 및 동영상 촬영을 위해 Segway S-PLUS를 리모컨 모드에서 조종하거나 Segway S-PLUS가 추종 모드에서 직접 조종하도록 할 수 있습니다.

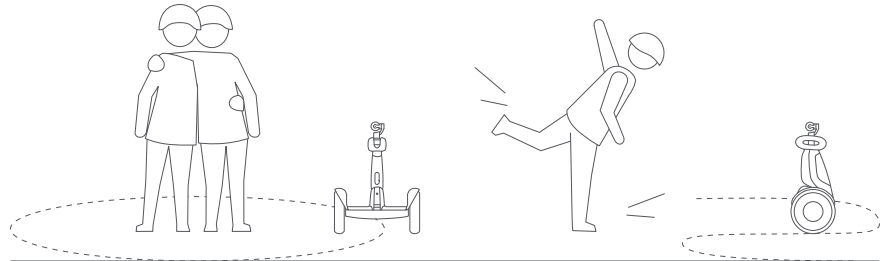

2. 경로 촬영: 앱의 고급 기능을 사용하여 Segway S-PLUS에 타거나 혹은 Segway S-PLUS를 리모컨으로 조종하여 경로를 수동으로 설정하거나 자동으로 경로를 녹화할 수 있습니다. 이후 단순히 경로를 재생하고 놀라운 동영상을 녹화합니다.

SEGWAY S-PLUS

Руководство пользователя



제조업체는 언제든지 Segway S-PLUS를 개조하고, 펌웨어를 업데이트 유포하고 본 설명서를 업데이트할 수 있는 권한을 보유하고 있습니다. 최신 사용자 자료를 다운로드 하려면 www.segway.com 을 방문 하십시오. 새로운 버전을 따르려면 앱을 설치해야 합니다.

라이더 참고서, Segway S-PLUS를 활성화하고 최신 업데이트 및 안전 설명서를 받으십시오.

www.segway.com

Перевод оригинальных инструкций
Перейдите на сайт www.segway.com, чтобы посмотреть видеoinструкцию по безопасности.

Содержание

1. Безопасность во время езды	02
2. Комплектация	04
3. Схема	05
4. Сборка Вашего Segway S-PLUS	07
5. Первая поездка	08
6. Зарядка	09
7. Багажный отсек	09
8. Обучение езде	10
9. Предупреждения	12
10. Особенности	14
11. Техническое обслуживание	16
12. Технические характеристики	17
13. Товарный знак и правовое заявление	18
14. Контакты	19
Приложение 1: Использование камеры (продается отдельно)	20
Приложение 2: Использование Segway S-PLUS + камера	21

Спасибо, что выбрали Segway S-PLUS

Спасибо, что выбрали Segway S-PLUS. Ваш Segway S-PLUS - это не только мощное, дистанционно управляемое самобалансирующееся устройство, но и персональное транспортное средство, созданное для Вашего отдыха.

Наслаждайтесь многочисленными функциями Вашего Segway S-PLUS, оснащенного новейшей технологией RF-определения местоположения и пультом дистанционного управления. Управлять устройством Segway S-PLUS легко и безопасно. Проводите время с удовольствием, пользуясь Segway S-PLUS.

Вы также можете приобрести карданную камеру для Segway S-PLUS, чтобы делать фото- и видеосъемку.

Наслаждайтесь поездкой!

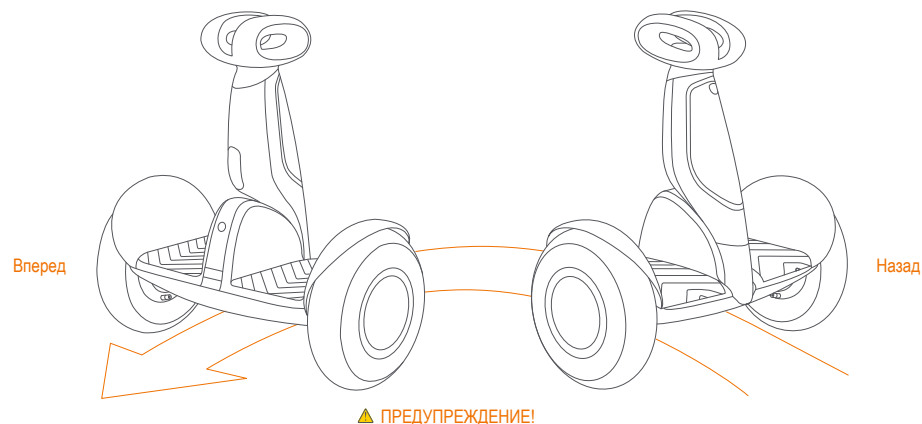

⚠ ПРЕДУПРЕЖДЕНИЕ!
Всегда заступайте на Segway S-PLUS с задней стороны. В противном случае велик риск падения и/или столкновения в результате потери управления.

1 Безопасность во время езды

- Segway S-PLUS является развлекательным средством передвижения. Прежде чем овладеть навыками езды на Segway S-PLUS, Вам нужна практика и тренировки. Ни компания Ninebot Inc., ни компания Segway Inc. не несет ответственности за травмы и ущерб, полученные в результате неопытности пользователя или нарушения им инструкций, приведенных в данном руководстве.
 - Примите во внимание, что Вы сможете снизить риск падения или иных неполадок, следуя всем рекомендациям и предупреждениям, приведенным в данном руководстве, однако Вы не можете избежать всех рискованных ситуаций. Помните, что каждый раз катаясь на Segway S-PLUS, Вы рискуете получить травму от потери контроля, столкновений или падений. При входе в общественные места всегда соблюдайте местные законы и правила. Как и в случае с другими видами транспорта, более высокая скорость требует более длительного торможения. Внезапное торможение на поверхностях с низким сцеплением может привести к скольжению колеса или падению. Будьте осторожны и всегда держите безопасное расстояние между Вами и другими людьми или транспортными средствами во время езды. Будьте внимательны и постарайтесь снизить скорость при въезде на незнакомую территорию.
 - Всегда надевайте шлем во время езды. Используйте одобренный, правильно подобранный шлем для велосипеда или скейтборда с ремешком для подбородка, обеспечивающий защиту задней части головы.
 - Не пытайтесь совершить свою первую поездку на территории, где вы можете столкнуться с детьми, пешеходами, домашними животными, транспортными средствами, велосипедами или другими препятствиями и потенциальными опасностями.
 - Уважайте пешеходов, всегда уступая им право движения. объезжайте их с левой стороны, когда это возможно. При приближении пешехода спереди, держитесь правой стороны, сбавляя скорость. Старайтесь не пугать пешеходов. При приближении к пешеходу сзади, дайте знать о себе и снижайте скорость до скорости ходьбы. В соответствии с ситуацией соблюдайте местные законы дорожного движения и правила.
 - В местах с отсутствующими законами и правилами, регулирующими управление самобалансирующимися электрическими транспортными средствами, соблюдайте правила безопасности, изложенные в этом руководстве. Ни компания Ninebot Inc., ни компания Segway Inc. не несет ответственности за какой-либо материальный ущерб, телесные повреждения/смерть, несчастные случаи или юридические споры, вызванные в результате нарушения инструкций по технике безопасности.
 - Не позволяйте другим лицам самостоятельно ездить на Вашем Segway S-PLUS, если они не прочитали внимательно данное руководство и не следовали руководству нового пользователя, предоставленному в приложении. Вы несете ответственность за безопасность новых пользователей. Помогайте новым райдерам до тех пор, пока они не овладеют базовыми навыками езды на Segway S-PLUS. Убедитесь, что каждый новый пользователь надевает шлем и другое защитное снаряжение.
 - Перед каждой поездкой проверяйте свободные крепежные детали, поврежденные компоненты и давление в шинах. Если Segway S-PLUS издает странные звуки или сигнализирует о тревоге, немедленно прекратите движение. Диагностируйте свой Segway S-PLUS через приложение и позвоните своему дилеру/дистрибьютору для получения подробной информации.
 - Будьте внимательны! Внимательно смотрите как перед Segway S-PLUS, так и вдаль. Ваши глаза – лучший инструмент для безопасного предотвращения препятствий и скольжения на поверхностях с низким сцеплением (помимо прочего включая влажную землю, рыхлый песок, гравий и лёд).
- Чтобы уменьшить риск получения травмы, Вы должны прочитать пункты «ПРЕДОСТЕРЕЖЕНИЕ» и «ПРЕДУПРЕЖДЕНИЕ» и следовать всем рекомендациям, приведенным в данном руководстве. Не ездите на высокой скорости. Ни при каких обстоятельствах не следует ездить по дорогам с автотранспортом. Рекомендованный производителем возраст райдеров – от 16 до 60 лет. Всегда следуйте этим инструкциям по технике безопасности:
 - Люди, которым не следует ездить на Segway S-PLUS:
 - Находящиеся под воздействием алкогольного или наркотического опьянения.
 - Страдающие от болезней, ставящих их под угрозу при занятии напряженной физической деятельностью.
 - Люди, имеющие проблемы с балансированием или опорно-двигательными навыками, мешающие им поддерживать равновесие.
 - Люди с весом, выходящим за установленные пределы (см. Технические характеристики).
 - Беременные женщины.
 - Пользователи в возрасте до 18 лет должны ездить на Segway S-PLUS под наблюдением взрослых.
 - Соблюдайте местные законы и правила при использовании данного продукта. Не заезжайте на территории, посещение которых запрещено законом.
 - Для безопасной езды Вам необходимо четко видеть, что находится перед Вами, а также быть видимым для других.
 - Не катайтесь по снегу, под дождем или по мокрой, грязной или ледяной дороге или любой другой поверхности, скользкой по какой-либо причине. Не проезжайте через такие препятствия, как песок, гравий или палки. Это может привести к падению в результате потери баланса или сцепления.
 - Избегайте резкого ускорения и торможения. Не увеличивайте скорость, если Segway S-PLUS наклоняется назад или сигнализирует об опасности. Не пытайтесь превысить нормы допустимого значения скорости.
 - Не пытайтесь заряжать свой Segway S-PLUS в случае, если он, его зарядное устройство или розетка мокрые.
 - Как и в случае с любым другим электронным устройством, при зарядке используйте защитный фильтр, чтобы избежать повреждений Segway S-PLUS в результате возможных скачков напряжения. Используйте только прилагаемое зарядное устройство компании Segway. Не используйте зарядное устройство других моделей.
 - Используйте только одобренные детали и аксессуары компании Ninebot или Segway. Не вносите изменений в конструкцию своего Segway S-PLUS. Модификации любого рода могут помешать работе Вашего устройства, привести к травмам и/или повреждениям и могут лишить Ограниченной гарантии.
 - Не садитесь на рулевую колонку. Это может привести к серьезным травмам и/или повреждениям Вашего Segway S-PLUS.

2 Комплектация

Рулевая колонка
(со встроенной системой RF-определения местоположения)

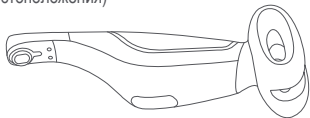

Основная рама

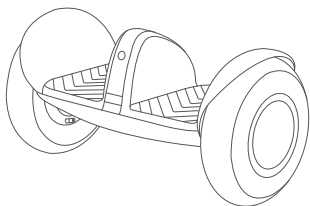

Камера

Ваш персональный
фотограф!

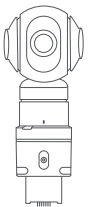

Камера продается отдельно.

При распаковке Segway S-PLUS убедитесь, что все вышеуказанные предметы включены в упаковку. Если у Вас не хватает какого-либо предмета, обратитесь к дилеру/дистрибьютору или в ближайший сервисный центр (см. Контракты). Убедившись, что все компоненты включены в комплект и находятся в хорошем состоянии, Вы можете собрать свой новый Segway S-PLUS.

Сохраните коробку и упаковочные материалы на случай, если Вам в будущем понадобится перевезти Segway S-PLUS.

Выключайте Segway S-PLUS и отсоединяйте кабель зарядного устройства каждый раз перед сборкой, установкой аксессуаров или чистой основной рамы.

Пользовательская документация



Коробка с аксессуарами



Содержимое коробки с аксессуарами

Винты M5 x 2 Заглушка x 1 Шестигранный ключ x 1 Удлинитель штока клапана x 1



Пульт дистанционного
управления x 1



Зарядный
USB-кабель x 1



Зарядное
устройство x 1

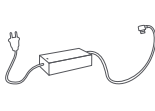

3 Схема



Блокировка

Bluetooth

Ограничитель
скорости

Уровень
мощности

Интерфейс камеры

Втулка ручного и коленного управления

Рулевая колонка

Багажный отсек

Передняя фара

Крыло

Кнопка питания

Панель
управления

Порт зарядки

Шток клапана

Аккумуляторный отсек

Ножной коврик

Колесо

Колёсные светодиоды

	Кнопка питания	Включение/выключение. Segway S-PLUS автоматически отключается, находясь в режиме ожидания более 10 минут, или при горизонтальном положении в течение 30 секунд.
	Блокировка	Активируйте режим блокировки (Lock Mode) через приложение. В случае, если Segway S-PLUS будет перемещен, приложение проинформирует Вас об этом посредством вибрации и сигнала тревоги (устройство также будет вибрировать и сигнализировать).
	Bluetooth	При подключении приложения к Segway S-PLUS значок будет гореть непрерывно. Когда Bluetooth включен—но не подключен к смартфону—этот значок будет мигать
	Ограничитель скорости	Активируйте и настройте режим Ограничения скорости (Speed Limit Mode) через приложение. Когда режим активирован, значок горит непрерывно. Ограничение скорости Вы можете настроить в приложении. Когда значение скорости приближается к заданному ограничению, Segway S-PLUS наклоняется назад. В случае достижения скоростного ограничения Segway S-PLUS подает звуковой сигнал.
	Уровень мощности	Указывает на оставшееся время автономной работы. Каждый блок равен примерно 20% уровня мощности. Когда аккумулятор почти разряжен, значок мигает, а Segway S-PLUS издает звуковой сигнал, сообщая о необходимости зарядки. Segway S-PLUS постепенно уменьшает максимальный предел скорости в соответствии со снижением уровня мощности. При мощности менее 10% скорость будет ограничена до 6,2 миль/ч (10 км/ч). Используйте приложение, чтобы просмотреть оставшуюся мощность и оценить оставшийся диапазон.

Пульт дистанционного управления

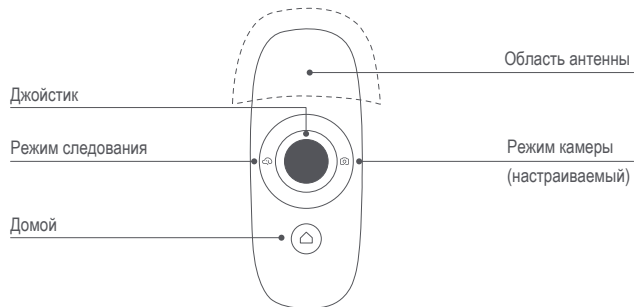

- 1) Выключатель питания. Коротким нажатием кнопки «Домой» включите пульт дистанционного управления. Долгое нажатие - для выключения. Пульт дистанционного управления автоматически выключается при неактивности в течение 2-х минут.
- 2) Домашний режим. Коротким нажатием кнопки «Домой» задайте положение для Segway S-PLUS.
- 3) Индикатор питания пульта дистанционного управления.

> 20% мощности	Голубой	Зарядка	Красный, мигающий
< 20% мощности	Красный	Полностью заряжен	Голубой
< 10% мощности	Красный, мигающий		
< 5% мощности	Пульт дистанционного управления выключается автоматически.		



Домой



Джойстик

- 1) Переместите джойстик, чтобы включить режим дистанционного управления (Remote Control Mode). Используйте приложения для настройки максимальной скорости Вашего устройства.



Следование

- 1) Коротким нажатием кнопки «Режим следования» (Follow Mode) включите/выключите режим следования (Follow Mode). Используйте приложение, чтобы настроить скорость следования и дистанцию (от устройства до пульта).
- 2) Удерживайте кнопку «Режим следования» (Follow Mode) в течение 1 сек., чтобы использовать джойстик для управления углом наклона прикрепленной камеры в горизонтальной и вертикальной оси.



Камера

- 1) Вы можете настроить функцию этой кнопки с помощью приложения. По умолчанию она включает/отключает режим блокировки (Lock Mode).
- 2) После обнаружения камеры сделайте снимок коротким нажатием кнопки «Режим камеры» (Camera Mode). Чтобы записать видео, удерживайте кнопку в течение 1 сек. Коротким нажатием остановите запись. Во время записи кнопка мигает голубым.

Для получения дополнительной информации см. Инструкции пользования камерой.

При использовании пульта дистанционного управления не закрывайте область антенны; не закрывайте область антенны частями тела. Выключите пульт дистанционного управления и уложите его в багажный отсек, если он не используется. Обратите внимание на то, что пульт дистанционного управления не может управлять перемещением Вашего устройства Segway S-PLUS в режиме езды (Riding Mode).

▲ ПРЕДУПРЕЖДЕНИЕ!!

- Пульт дистанционного управления содержит литий-ионный аккумулятор. Следуйте всем инструкциям, указанным в данном руководстве, и на этикетке устройства. В противном случае Вы рискуете получить травму или материальный ущерб в результате пожара, взрыва, поражения электрическим током и других опасностей.
- Не обслуживается пользователем. Чтобы заменить аккумулятор, обратитесь в компанию Segway (стр. 21).
- Используйте только утвержденный зарядный кабель компании Ninebot или Segway. Используйте кабель правильно в пределах номинального диапазона.
- Всегда используйте источник питания, соответствующий ограниченным требованиям к источнику питания SELV и IEC 60950-1.

4 Сборка Вашего Segway S-PLUS

1. Вставьте рулевую колонку в монтажный кронштейн. Протяните кабель через отверстие.
2. Вставьте язычок кабеля одного в гнездо другого. Соедините кабели.
3. Установите два винта M4. Крепко затяните их с помощью прилагаемого шестигранного ключа.
4. Для самопроверки включите устройство, чтобы убедиться, что кабели подключены правильно. В случае, если кабели установлены неправильно, Segway S-PLUS подаст звуковой сигнал. Нажмите на заглушку на рулевой колонке, пока она не защелкнется.

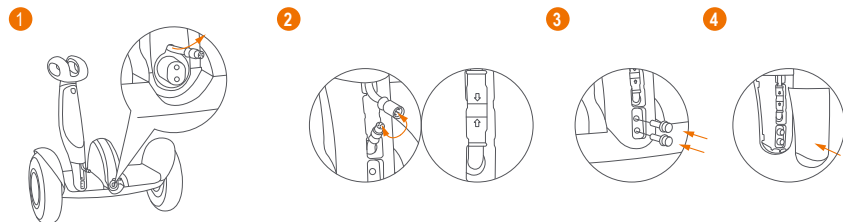

Убедитесь, что кабели надежно подключены.

5 Первая поездка



▲ Существует риск безопасности при обучении езде на Segway S-PLUS. Перед первой поездкой прочтите «Инструкции по безопасности» и следуйте инструкции нового пользователя в приложении.

В целях Вашей безопасности новый Segway S-PLUS не активирован и время от времени будет издавать звуковой сигнал при включении.

Пока Segway S-PLUS не активирован, он поддерживает очень низкую скорость и чувствительность рулевого управления, и не рекомендован к использованию. Установите приложение на свое мобильное устройство (с Bluetooth 4.0 или выше), подключитесь к Segway S-PLUS через Bluetooth и следуйте инструкциям в приложении, чтобы активировать Ваш Segway S-PLUS и пройти обучение езде на нем.

Сделайте сканирование QR-кода для загрузки приложения (iOS 8.0 или выше, Android™ 4.3 или выше).

1 Установите приложение и зарегистрируйтесь/войдите.

2 Включите Segway S-PLUS. Мигающий значок Bluetooth указывает на то, что Segway S-PLUS ожидает подключения.

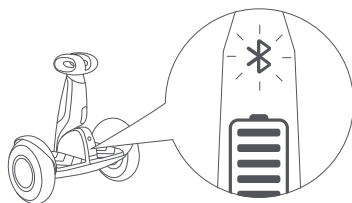
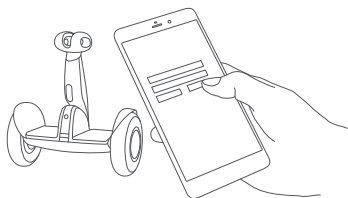

3 Нажмите «Транспортное средство» (Vehicle) → «Поиск устройств» (Search device), чтобы подключиться к своему Segway S-PLUS. При успешном подключении Segway S-PLUS издаст звуковой сигнал. Значок Bluetooth перестанет мигать и останется гореть.

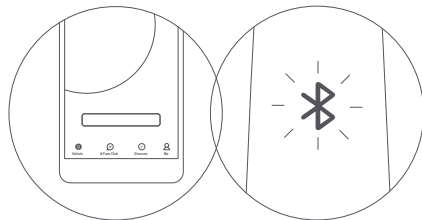

▲ Если Ваш Segway S-PLUS периодически подает звуковой сигнал, остановитесь и проверьте приложение (если оно связано) для получения дополнительной информации.

6 Зарядка

▲ Не подключайте зарядное устройство, если порт зарядки или зарядный кабель мокрые.

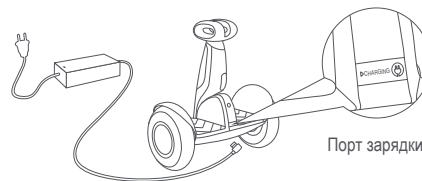

Порт зарядки



Откройте резиновую заглушку



Вставьте вилку в розетку.

При полном заряде Segway S-PLUS индикатор на зарядном устройстве изменится с красного (зарядка) на зелёный (подзарядка).

7 Багажный отсек

- Открытие и закрытие: чтобы открыть, нажмите кнопку и потяните крышку; чтобы закрыть, сначала вставьте нижнюю часть крышки, затем нажмите на крышку до щелчка.
- Использование: сложите пульт дистанционного управления и камеру в багажный отсек, как показано на рисунке. Используйте удерживающий ремень для надежной фиксации.

1

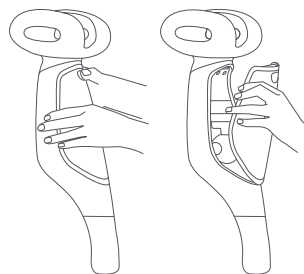

2

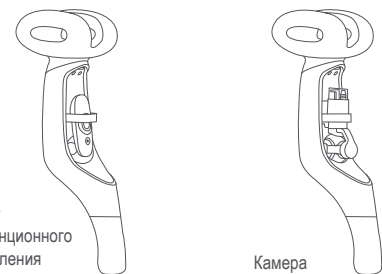

Пульт дистанционного управления

Камера

Багажный отсек является водостойким, но не водонепроницаемым. Он не защищает от чрезмерного количества воды или дождя.

8 Обучение езде

⚠ ПРЕДУПРЕЖДЕНИЕ

Пользователь должен весить 55-200 фунтов (25-100 кг) и иметь рост 4'3 "-6'6" (130-200 см).

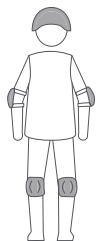

Надевайте одобренный шлем и другое защитное снаряжение, чтобы свести к минимуму риск получения травм.

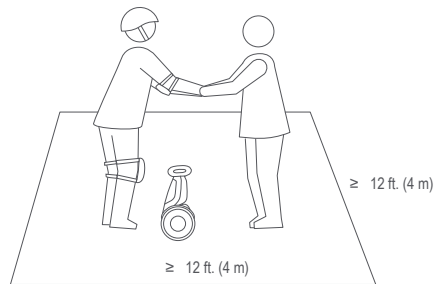

- 1 Первую поездку стоит проводить на открытой местности, попросив друзей Вам помочь.

⚠ ПРЕДУПРЕЖДЕНИЕ

Всегда заступайте на Segway S-PLUS с задней стороны.

После активации приложение предоставит Вам инструкцию нового пользователя по обучению езде. Следуйте этим инструкциям, а также инструкциям данного руководства.

ПРИМЕЧАНИЕ

Для начала загрузите приложение на свое мобильное устройство. Приложение предоставит Вам инструкцию нового пользователя по обучению езде.

В целях Вашей безопасности максимальная скорость Segway S-PLUS ограничена до 2,5 миль/ч (4 км/ч) до тех пор, пока вы не изучите инструкцию нового пользователя. После завершения курса нового пользователя скорость будет ограничена до 6,2 миль/ч (10 км/ч) первые 0,6 мили (1 км), после чего Вы сможете отключить ограничитель скорости через приложение и достичь максимальной скорости Segway S-PLUS (см. Технические характеристики).

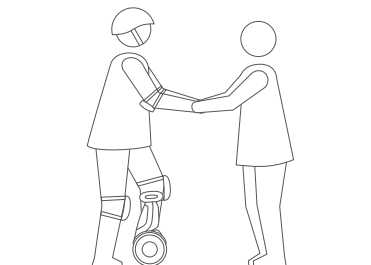

- 2 Плавно поместите одну ногу на коврик для ног, оставив другую ногу на земле, удерживая свой вес. Не нажимайте на рулевую колонку ногами.

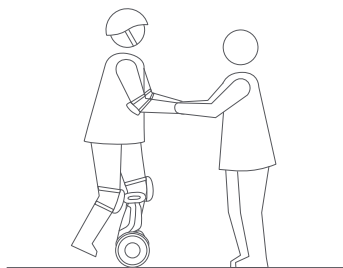

- 3 Постепенно переносите вес на Segway S-PLUS. Устройство подаст звуковой сигнал, уведомляя, что оно находится в режиме балансировки (Balance Mode). Медленно становитесь на Segway S-PLUS второй ногой.

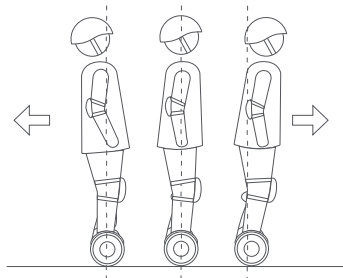

- 5 Осторожно наклоняйтесь вперед и назад, чтобы контролировать свое движение.

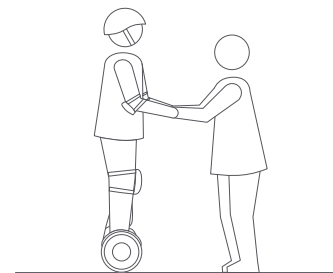

- 4 Встаньте всем весом на Segway S-PLUS, распределив вес на обе ноги и расслабьтесь, смотря перед собой.

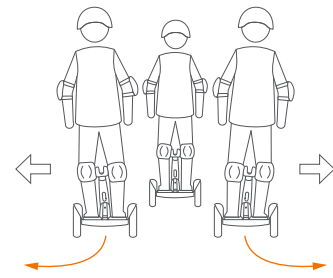



- 6 Чтобы повернуть, осторожно наклоняйтесь влево и вправо относительно рулевой колонки.

9 Предупреждения

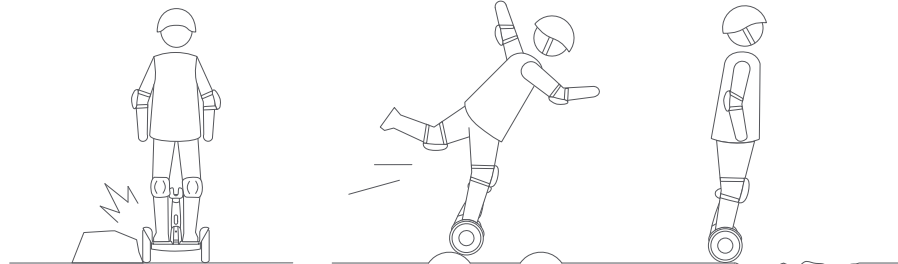
 Прежде чем пытаться ездить на Segway S-PLUS, Вам следует ознакомиться с предупреждениями и инструкциями по безопасной езде, предоставленными в данном руководстве. Несоблюдение этих предупреждений может привести к смерти или серьезным травмам в результате потери баланса, тяги и/или контроля, столкновения и падения.



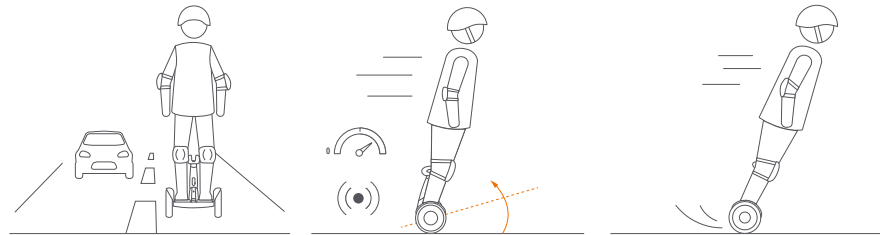

 Избегайте контактов шин/колёс с препятствиями/помехами.

 При езде по небольшим буграм или неровной местности поддерживайте умеренную скорость 2-6 миль/ч (3-10 км/ч) и держите колени согнутыми. Не двигайтесь слишком медленно или слишком быстро; в противном случае Вы можете потерять контроль и упасть.



 Не ездите на общественных дорогах, автомагистралях и автострадах.

 Не ускоряйтесь, когда Segway S-PLUS наклоняется назад или звучит сигнал тревоги (ограничитель скорости). Не пытайтесь превысить нормы допустимого значения скорости.

 Избегайте резкого ускорения или торможения. Не наклоняйтесь более чем на 5°. Не ускоряйтесь/замедляйтесь более чем на 2,5 миль/ч (4 км/ч).

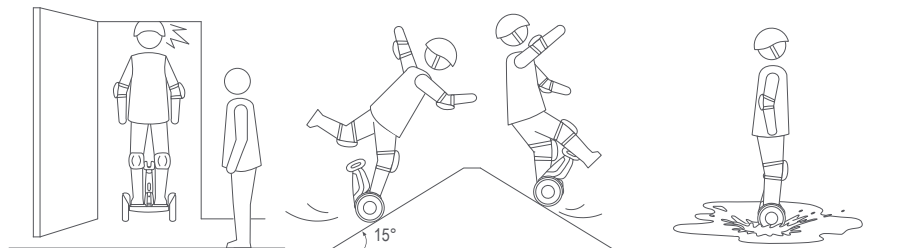



 Берегите голову при проезде через дверные проемы.

 Избегайте склонов с углом более 15°.

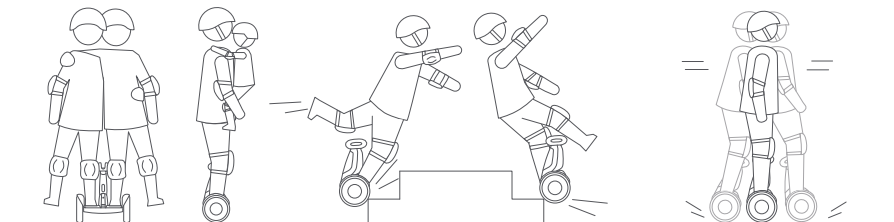
 Не проезжайте через лужи или другие водные объекты. Не позволяйте устройству намокать.



 Segway S-PLUS предназначен только для одного пользователя. Не катайтесь на нем по двое и не берите пассажиров. Не катайтесь вместе с ребенком.

 Не катайтесь по ямам, бордюрам, ступенькам или другим препятствиям.

 Избегайте резкого смещения веса и не раскачивайтесь назад и вперед.

⚠ Предупреждение

⚠ Прежде чем пытаться ездить на Segway S-PLUS, Вам следует ознакомиться с предупреждениями и инструкциями по безопасной езде, предоставленными в данном руководстве. Несоблюдение этих предупреждений может привести к смерти или серьезным травмам в результате потери баланса, тяги и/или контроля, столкновения и падения.

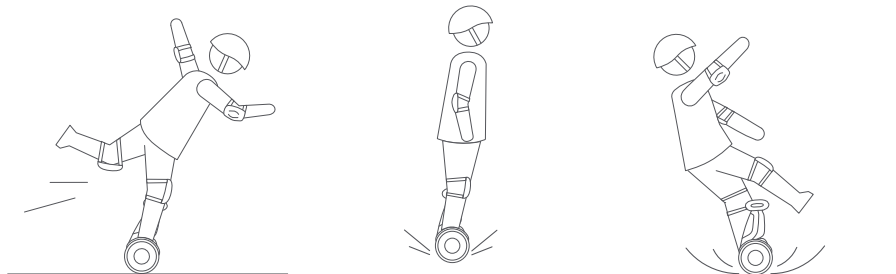

⚠ Не пытайтесь делать какие-либо трюки. Всегда держите обе ноги на ковриках.

⚠ Сохраняйте соприкосновение с землей. Не прыгайте и не пытайтесь совершать трюки.

⚠ Не катайтесь по поверхностям с низким сцеплением (включая такие поверхности, как: влажная земля, рыхлый песок, гравий, лед, но не ограничиваясь ими).

10 Особенности

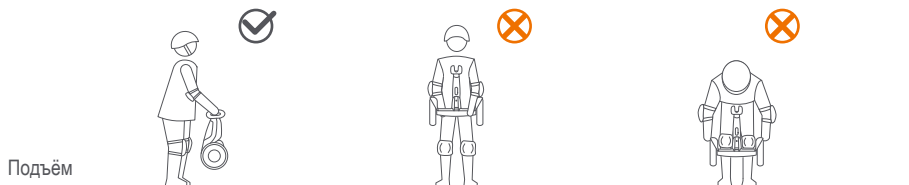

Подъём

В целях Вашей безопасности мощность двигателя отключается, когда Segway S-PLUS поднимается над землей в режиме балансировки (Balance Mode). При опускании на землю устройство снова начинает балансировать. Не поднимайте Segway S-PLUS за крылья или основную раму; Вы рискуете защемить или повредить пальцы/руки. Поднимайте Segway S-PLUS за рулевую колонку, как показано выше.

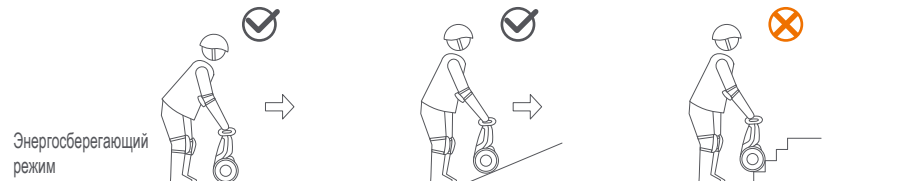

Энергосберегающий режим

В случае, если Segway S-PLUS включен, но на нем нет пользователя, активируется режим энергосбережения (Power Assist Mode). Управляйте Segway S-PLUS на гладких поверхностях с помощью рулевой колонки. Не направляйте его вверх по лестнице, по выбоинам, по большим трещинам/неровным поверхностям или по другим препятствиям; объезжайте препятствия или переносите Segway S-PLUS через них, как показано выше.

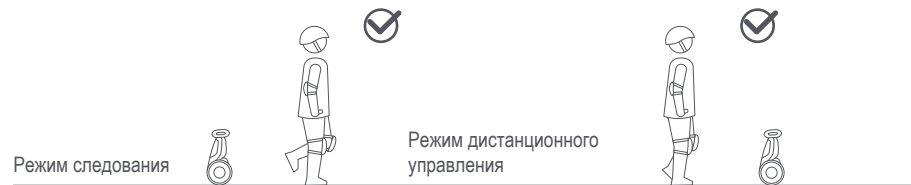

Режим следования

Если Вы не хотите ездить, используйте режим следования (Follow Mode), чтобы Segway S-PLUS ездил за Вами. Нажмите на кнопку «Следование» (Follow) на пульте управления, чтобы включить/отключить режим следования (Follow Mode).

Режим дистанционного управления

Вам не нужно сгибаться в неудобные позиции, чтобы направить Segway S-PLUS объехать препятствия. Переместите джойстик на пульте управления, чтобы Segway S-PLUS самостоятельно объехал препятствие.

⚠ ПРЕДУПРЕЖДЕНИЕ!

- Если Ваше мобильное устройство или пульт дистанционного управления находится за пределами диапазона, Segway S-PLUS перестанет двигаться. Однако будьте осторожны: если Segway S-PLUS находится на любом типе склона, он может продолжать двигаться или даже потерять контроль и причинить серьезную травму или материальный ущерб.
- Не используйте режим следования (Follow Mode) или режим дистанционного управления (Remote Control Mode) в людных районах или в местах, где существует потенциальный риск возникновения опасности для людей или имущества. Кроме того, в режиме дистанционного управления (Remote Control Mode), всегда держите устройство в поле зрения.
- Не используйте устройство Segway S-PLUS для преследования людей, животных, автомобилей и т.д. в режиме дистанционного управления (Remote Control Mode).

ПРИМЕЧАНИЕ

В режиме дистанционного управления (Remote Control Mode) максимальная скорость по умолчанию составляет 3 миль/ч (5 км/ч), однако Вы можете изменить максимальную скорость в приложении.

11 Техническое обслуживание

Очистка и хранение устройства Segway S-PLUS

Используйте мягкую влажную ткань, чтобы протирать основную раму. Трудно отмывающуюся грязь можно удалить с помощью зубной щетки и пасты, затем протерев шток мягкой влажной тканью. Царапины на пластмассовых деталях могут быть отполированы специальной мелкой абразивной бумагой.

ПРИМЕЧАНИЕ

Не мойте Segway S-PLUS жидкостями, в составе которых есть спирт, бензин, ацетон и другие едкие/летучие растворители. Эти вещества могут повредить внешний вид и внутреннюю структуру Вашего Segway S-PLUS. Не используйте мойку высокого давления и не мойте Segway S-PLUS с помощью шланга высокого давления.

▲ ПРЕДУПРЕЖДЕНИЕ

Перед очисткой, убедитесь, что Segway S-PLUS выключен, зарядный кабель отсоединен, а порт зарядки плотно закрыт резиновым колпачком; иначе Вы можете подвергнуть себя удару током или повредить электронные компоненты.

Храните Ваш Segway S-PLUS в прохладном сухом месте. Не храните его на открытом воздухе в течение продолжительного времени. Воздействие солнечных лучей и экстремальных температур (как высоких, так и низких) ускорит процесс старения пластмассовых компонентов и может сократить срок службы батареи.

Давление в шинах

Накачивайте шины до 45-50 фунтов на квадратный дюйм. Накачивайте обе шины одинаково.

Обслуживание аккумулятора

Не храните и не заряжайте аккумулятор при температуре выше установленных пределов (см. «Технические характеристики»). Не выбрасывайте и не ломайте аккумулятор. Руководствуйтесь местными законами и правилами, касательно утилизации и/или переработки аккумуляторов.

Правильное обслуживание аккумулятора способствует его качественной работе даже после многих миль езды. Заряжайте аккумулятор после каждой поездки и избегайте полного разряда. С целью поддержания производительности и диапазона аккумулятора в хорошем состоянии, производите зарядку при комнатной температуре (70°F [22°C]); использование аккумулятора при температуре ниже 32°F (0°C) может снизить его диапазон и производительность. Как правило, при температуре -4°F (-20°C) диапазон может быть вдвое меньше, чем у того же аккумулятора при температуре 70°F (22°C). При повышении температуры аккумулятор восстановится. Более подробная информация доступна в приложении.

ПРИМЕЧАНИЕ

Как правило, полностью заряженная батарея сохраняет заряд в течение 120-180 дней в режиме ожидания. Не забывайте заряжать аккумулятор после каждого использования. При полностью разряженном аккумуляторе велик риск его повреждения. Электроника внутри аккумулятора записывает состояние заряда батареи; ущерб, вызванный чрезвычайным разрядом или недостаточным зарядом, не будет покрываться Ограниченной гарантией.

▲ ПРЕДУПРЕЖДЕНИЕ

Не пытайтесь разбирать аккумулятор. Риск возникновения пожара. Данные элементы не обслуживаются пользователем.

▲ ПРЕДУПРЕЖДЕНИЕ

Не катайтесь на Segway S-PLUS, если температура окружающей среды находится за пределами рабочей температуры устройства (см. «Технические характеристики»), т. к. низкая/высокая температура ограничивает максимальную мощность/крутящий момент. Это может привести к травме или материальному ущербу из-за скольжения или в результате падения.

12 Технические характеристики

	Пункт	Параметры N4M350
Размеры	Устройство	22.7×11.0×24.4 дюйма (577×280×620 мм)
	Пакет	23.4×18.1×13.2 дюймов (595×460×335 мм)
Вес	Грузоподъемность	55–220 lbs (25–100 kg)
	Нетто	35.9 lbs (16.3 kg)
Райдер	Рекомендуемый возраст	16-60 лет
	Требуемый рост	4'3"–6'6" (130–200 cm)
Параметры устройства	Максимальная скорость	12.5 mph (20 km/h)
	Типичный диапазон ^[1]	22 мили (35 км)
	Максимальный наклон	15°
	Типы поверхностей, предназначенных для езды	Дорожное покрытие, грунт, склоны < 15°, препятствия < 0.4 дюйма (1 см), щели/пробелы < 1.2 дюйма (3 см)
	Рабочая температура	14–104°F (-10–40°C)
	Температура хранения	-4–122°F (-20–50°C)
	Рейтинг IP	IP54
Аккумулятор	Время зарядки	4 часа
	Номинальное напряжение	51 VDC
	Максимальное напряжение зарядки	58.8 VDC
	Температура зарядки	32–104°F (0–40°C)
	Номинальная мощность	329 Wh
	Непрерывная мощность разряда ^[2]	1530 W
Моторы	Система управления аккумулятором	Защита от перенапряжения, низкого напряжения, короткого замыкания и перегрева. Автоматический режим сна и автоматическое пробуждение.
	Номинальная мощность	400×2 W
	Максимальная мощность	800×2 W

[1] Типичный диапазон: протестирован при полной мощности, весе 154 фунта (70 кг), температуре 77 ° F (25°C), средняя скорость на тротуаре - 9,3 миль/ч (15 км/ч).

[2] Непрерывная мощность разряда: протестирована при полной мощности при температуре 77 ° F (25°C). Значение изменяется в зависимости от температуры и оставшейся емкости аккумулятора. Пример: мощность непрерывного разряда падает до ~ 80% от максимального значения при оставшейся емкости аккумулятора в 10%, а непрерывная мощность разряда падает до ~ 70% от максимального значения при 32 ° F (0°C).

Зарядное устройство	Номер модели	HT-A10-120W-58.8V
	Производитель	ChingMi (Beijing)Technology Co., Ltd.
	Поставщик	ChingMi (Beijing)Technology Co., Ltd.
	Номинальная мощность	120 W
	Входное напряжение	100-240 VAC
	Выходное напряжение	58.8 VDC
	Выходной ток	2 A
	Температура зарядки	32–104°F (0–40°C)
Соглашение	CE, RoHS, REACH, UL, FCC, IC, CCC, KC	
Пульт дистанционного управления	Номер модели	N4MZ68
	Номинально напряжение	3.7 VDC
	Входное напряжение	5 VDC
	Рабочая температура	14–122°F (-10 °C– 50 °C)
	Температура хранения	14–113°F (-10 °C– 45 °C)
Емкость аккумулятора	680 mAh	

13 Товарный знак и правовое заявление

Segway является торговой маркой компании Segway Inc., зарегистрированной в США и других странах; Ninebot является торговой маркой компании Ninebot (Tianjin) Tech Co. Ltd., зарегистрированной в США и других странах; Android, Google Play и логотип Google Play являются торговыми марками компании Google Inc.; Apple и логотип Apple являются торговыми марками компании Apple Inc., зарегистрированной в США и других странах. App Store является обслуживающей маркой компании Apple Inc., зарегистрированной в США и других странах. Соответствующие владельцы оставляют за собой права на их товарные знаки, упомянутые в данном руководстве.

Segway S-PLUS распространяется на соответствующие патенты. Для получения информации о патентах перейдите по адресу: <http://www.segway.com>.

Мы попытались включить в данное руководство описания и инструкции для всех функций Segway S-PLUS. Однако вследствие того, что характеристика изделия постоянно улучшается, ваш Segway S-PLUS может немного отличаться от представленного в данном документе. Посетите приложение Apple App Store (iOS) или Google Play Store (Android), чтобы загрузить и установить приложение для Segway S-PLUS.

Обратите внимание на то, что у компании Segway есть несколько моделей Segway и Ninebot с разными функциями, некоторые из упомянутых в данном руководстве могут не соответствовать вашему устройству. Производитель оставляет за собой право изменять документацию, а также дизайн и функциональность продукции Segway S-PLUS без предварительного уведомления.

© 2019 Ninebot (Beijing) Tech Co. Ltd. Все права защищены.

14 Контакты

Свяжитесь с нами, если у Вас возникли проблемы, связанные к использованием, техобслуживанием, безопасностью или ошибками работы Segway S-PLUS.

Америка: Segway Inc.

14 Technology Drive, Bedford, NH 03110, США
Тел: 1-603-222-6000
Факс: 1-603-222-6001
Бесплатная линия: 1-866-473-4929
E-mail продаж: customeroperation@segway.com
E-mail обслуживания: technicalsupport@segway.com
Вебсайт: www.segway.com

Европа, Средний Восток и Африка: Segway Europe B.V.

Hogehilweg 8, 1101CC Амстердам, Нидерланды
E-mail обслуживания: service@segway.eu.com
Вебсайт: www.segway.com

АРАС: Ninebot Inc.

E-mail продаж: segwayapac@segway.com
E-mail обслуживания: segwayasia@segway.com service@ninebot.com
Вебсайт: www.segway.com www.ninebot.com

Имейте при себе серийный номер Вашего устройства Segway S-PLUS при обращении в компанию Segway.

Вы можете найти серийный номер на пластине скольжения на нижней части Вашего Segway S-PLUS или в приложении под строкой «Дополнительные настройки» (More Settings) -> «Основная информация» (Basic Information).

Приложение 1: Использование камеры (продается отдельно)

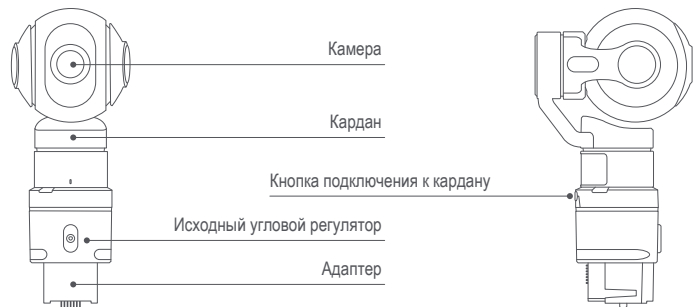

Камера

Фото- и видеосъемка; широкоугольные изображения; пульт дистанционного управления; возможность предварительного просмотра и передача через приложение; высокое качество видео с разрешением 1920*1080/60 к/с; совместимо с картой TFlash (Micro-SD).



Кардан

Высокоточный 3-осевой стабилизатор.



Адаптер

Установите камеру на Ваш Segway S-PLUS и отрегулируйте исходный угол.



Сделайте сканирование QR-кода для получения дополнительной информации.

Благодаря камере Ваш Segway S-PLUS сможет делать фотографии и снимать видео. Используйте Segway S-PLUS в качестве наземного дрона, создавая яркие, динамичные фотографии и видео.

В режиме по умолчанию используйте пульт дистанционного управления, чтобы управлять Вашим Segway S-PLUS, фотографировать и записывать видео. Вы также можете подключить камеру к пульту дистанционного управления или зафиксировать ее в определенном положении, в то время как Ваш Segway S-PLUS будет перемещаться.

Еще больше удовольствия в изучении нового. Обзаведитесь своим персональным фотографом!

Приложение 2: Использование Segway S-PLUS + камера



1. Используйте Segway S-PLUS в режиме дистанционного управления (Remote Control Mode), чтобы делать фото- и видеосъемку в реальном времени, или приведите устройство в режим следования (Follow Mode).

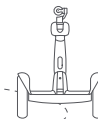

2. Траектория съемки: используя расширенные функции приложения, пользователь может установить траекторию съемки вручную или автоматически записать путь своего Segway S-PLUS во время поездки на нем, или управляя им с помощью пульта дистанционного управления. Затем просто повторите путь и запишите отличное видео.